

aeris aair

This instruction manual has been developed to help you better understand how to set up and use your aeris device. If you continue to have issues that the manual cannot address, please contact us at hello@aeris.io.

The information in this manual is subject to change without notice. All other trademarks belong to their respective owners. Contents subject to revision without prior notice.

Product Description

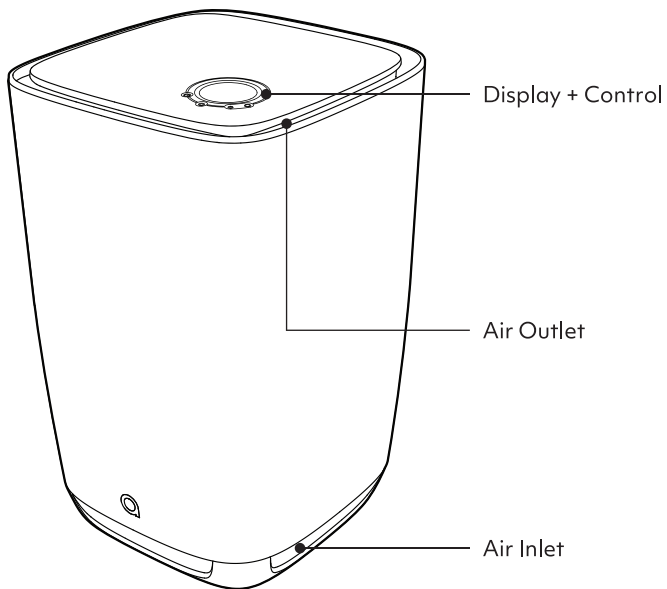

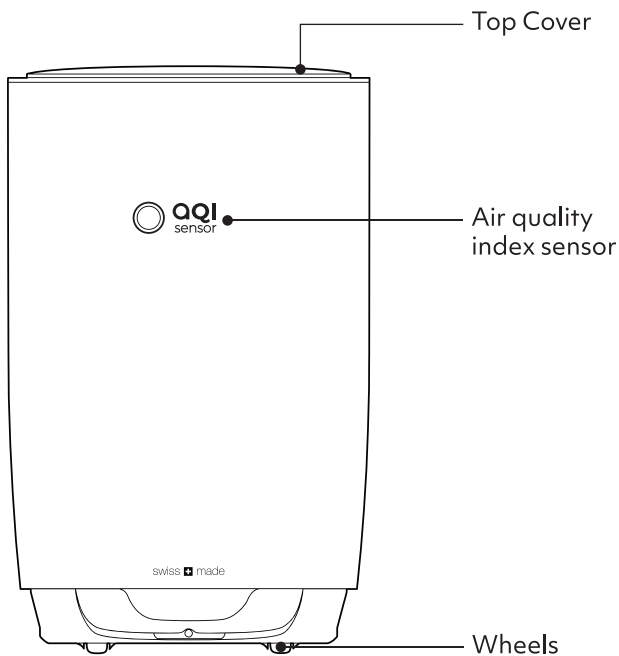

Filters

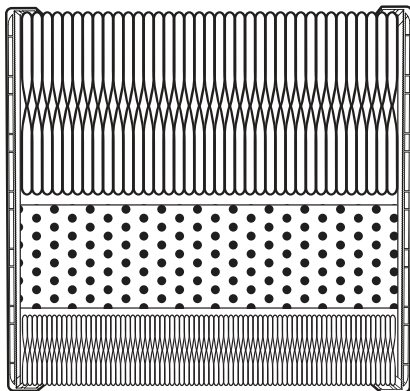

3in1 PRO

Anti-bacterial version available,
please check tag on filter.

Filter class

H13

Active carbon (500g/1.54lbs)

Activated Alumina (200g/0.44lbs)

F7

Room Size

up to 70m²

up to 1671sfqft

Weight

3.8 kg

6.6lbs

PCADR

600 m³/h

390cfm

Size

303x303x282mm

11.8x11.8x11in

CCM

P4

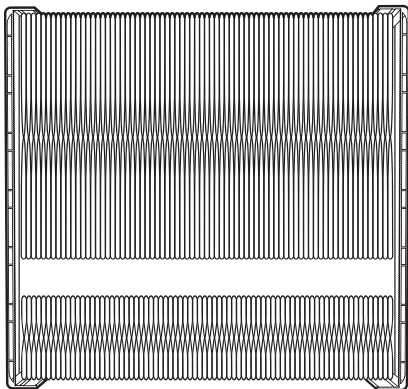

Medical PRO

Anti-bacterial

Filter class

H14
F9

Room Size

up to 59m²
up to 632sqft

Weight

3.5 kg
6.6lbs

CADR

400 m³/h
295cfm

Size

303x303x282mm
11.8x11.8x11in

CCM

P4

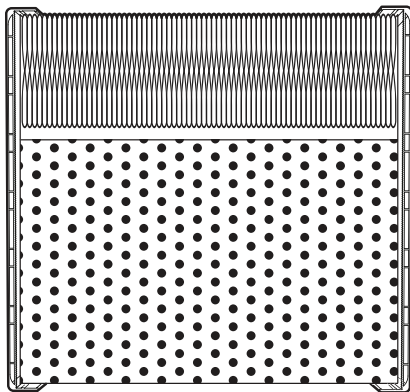

Gas PRO

Filter class

F9

Active Carbon (3200g/7lbs)

Activated Alumina (400g/0.88lbs)

Zeolite (400g/0.88lbs)

Room Size

**up to 47m²
up to 504sqft**

Weight

**6 kg
13.2lbs**

PCADR

**315 m³/h
235cfm**

Size

**303x303x282mm
11.8x11.8x11in**

CCM

F4

Usage

air can be moved around on its wheels

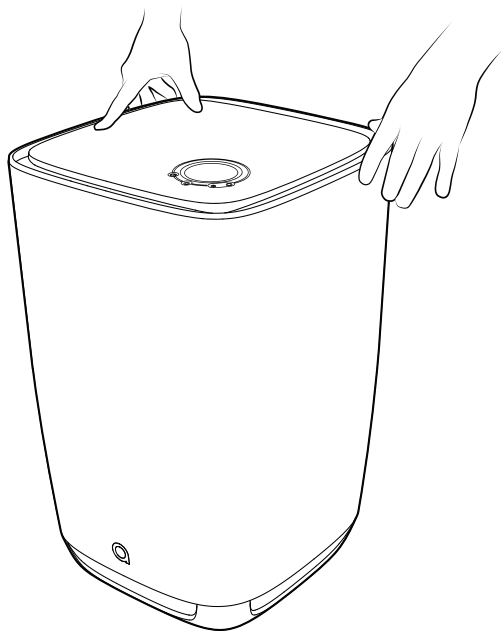

Connect air to a Power Socket

Attention: air supports 100V-120V or 220V-240V

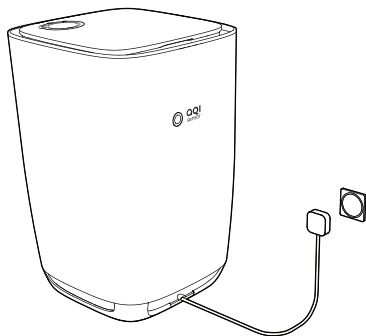

*Check the technical label underneath your filter for details and voltage version

Do not operate any machine with a damaged cord or plug. Discard device or return to an authorized service facility for examination and/or repair. Do not run cord under carpeting. Do not cover cord with throw rugs, runners, or similar coverings. Do not route cord under furniture or appliances. Arrange cord away from traffic area and where it will not be tripped over.

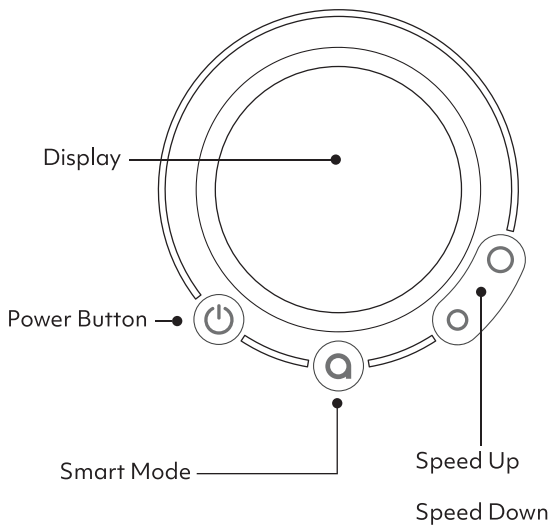

Smart Mode



air selects the most appropriate fan speed itself based on indoor air quality and your daily schedule.

Manual Mode



Use up and down buttons to manually control the speed of the fan, Lowest speed equals to Sleep mode.

Child Lock



Hold the little o button for 8 seconds to enable the child lock function.

Hold the same button again for another 8 seconds to disable the child lock function.

Connecting to Wi-Fi

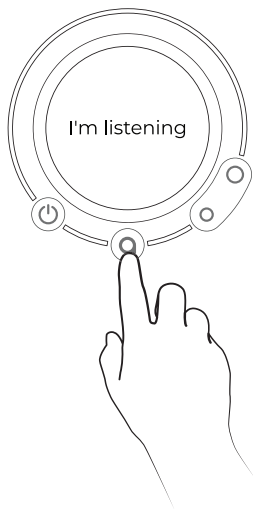

aair signals you that it's ready to be setup by saying 'I'm listening'. If aair is not in listening mode, please press the **Q** button for 10 seconds.

Once you have downloaded the application please register a new account and follow the instructions within the App.

Find us on the Apple store "aeris"

Find us on on Google Play Store or on www.aeris.ch



Cleaning & Maintenance

Filter Replacement



Please, unplug your device before following steps.

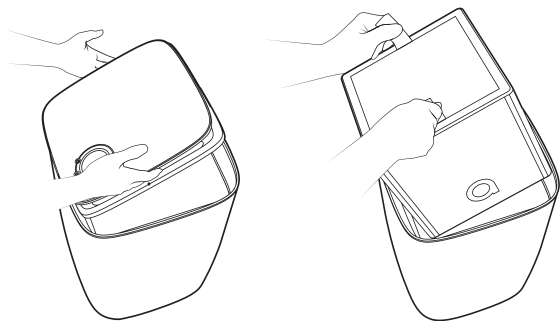

Open the cover, take out the old filter, and replace it with a new one.

Filter Life resetting

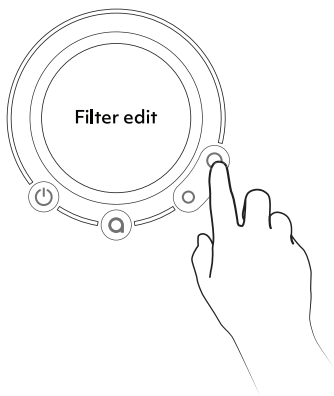

Hold **O** for 5 second to go to the filter editing mode.

While in filter editing mode, hold the button **O** for 2 seconds to reset the main filter.

While in filter editing mode, hold the **o** button for 2 seconds to reset the prefilter. (air one only)

A crossed-through filter icon indicates that your filter needs to be replaced as soon as possible.

Specifications

Size & Weight

Height
600mm
23.6in

Depth
387mm
15.2in

Width
370mm
14.5in

Weight
~20 kg
~41.8lbs

Wireless & Power

Voltage
100V~120V
220V~240V

Frequency
50/60 Hz

Wireless networking

2.412GHz -- 2.462GHz
(USA and Canada)

2.412GHz -- 2.472GHz
(EU/Japan)

IEEE 802 11b/g/n

Machine Stats

CADR

up to 600 m³/h

up to 390cfm

Max noise

67 dB(a)

Peak consumption

210 W

Average noise

42 dB(a)

Average power

30 W

Min noise

35 dB(a)

Standby power

<5 W

Important

1. To avoid electrical shock, fire hazard, and damage to your aair, please avoid having water, liquids or any flammable materials come into direct contact with your device.
2. aair may only be connected to a 100V-120V or 220V-240V power source.
3. Do not block the air inlet and outlet, e.g. by placing items on the air outlet or in front of the air inlet.
4. Always unplug aair after use and before you clean it.
5. Stop using aair if the device emits strange odors, sounds or over heats. Contact your official aeris distributor for assistance.
6. aair is not designed for heavy storage.

Terms of Warranty

1. The warranty covers defects of the main components such as: the fan, the PCBAs and the Wi-Fi module.
2. Within 7 days, starting from the day when the customer receives the air purifier, he can choose to return or exchange it, or have it repaired if it malfunctions without the cause of human damage. A return without malfunctioning of the device is only possible if the filter is unused.
3. The right to return the product without any reason within 7 days, only applies to the products sold on the official aeris store or on the stores of an official distributor of aeris products. Human damage, severe damages to the packaging or missing accessories will mitigate the right to return the product. The customer wishing to return the product has to cover all shipping costs.
4. Money will be returned to the customer's account within 7 days from the day the returned product is received by aeris or the official distributor.
5. The customer can exchange the device within 30 days after purchase, if it is defective due to manufacturing failure. The warranty is valid for a period of 2 years. The receipt and invoice are the proof of warranty, please do not discard them.
6. The warranty doesn't cover malfunctions that were caused by misuse of the device by the user.

Out-of-Warranty Service

1. The warranty period has passed.
2. Repairing the product in a place that is not authorized by aeris; using the product in a wrong way; liquid damage; removing or altering the serial number, label or security tags.
3. When customers are not following the user manual to use and maintain the product and cause damage.
4. When damage is caused by force or impact.
5. The model number of the repaired product does not match the warranty number of the product.



ISO 18184

EN1822



KC : XW070056-19001A
Radio: R-R-AeC-Aair

KC : XW070056-19001B
Radio: R-R-AeC-Aair

R3D906

Die Angaben in dieser Anleitung wurden mehrfach auf ihre Richtigkeit geprüft. Aeris Cleantec übernimmt keine Verantwortung für Ungenauigkeiten und behält sich das Recht vor diese Anleitung jederzeit ohne vorherige Benachrichtigung zu verändern. Es ist unser Ziel dass alle Angaben richtig und aktuell sind.

Falls Ihnen Ungenauigkeiten oder Fehler auffallen, bitten wir Sie uns via Email (hello@aeris.io) zu kontaktieren.

Inhalte können jeder Zeit ohne Ankündigungen geändert werden. aeris ist eine Trademark der Aeris Cleantec AG.

Produktbeschreibung

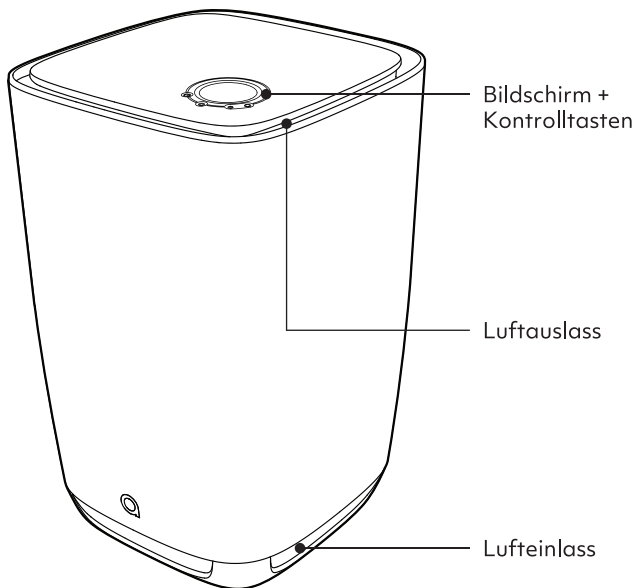

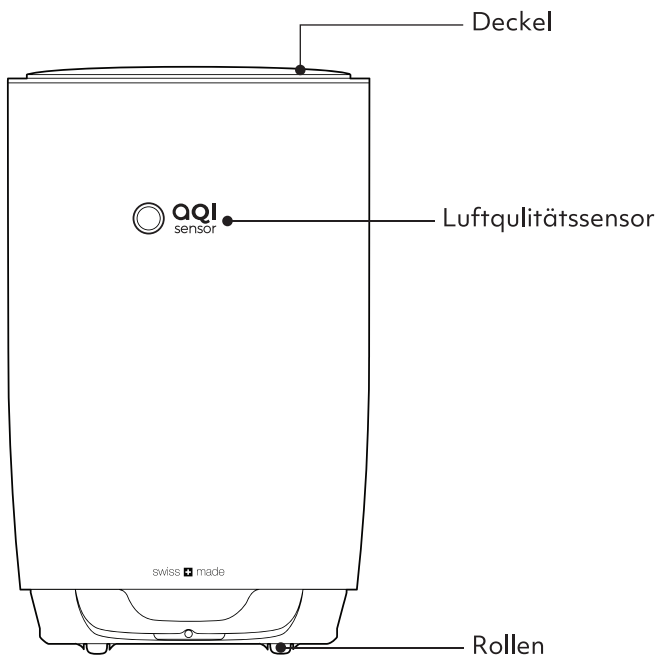

Filters

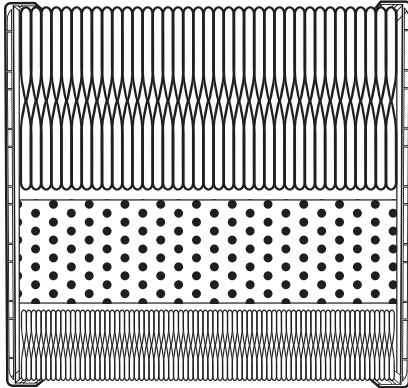

3in1 PRO

Antibakterielle Version verfügbar,
bitte Tag auf Filter überprüfen

Filterklasse

H13

Active carbon (500g/1.54lbs)

Activated Alumina (200g/0.44lbs)

F7

Raumgrösse

up to 70m²

up to 1671sfqft

Gewicht

3.8 kg

6.6lbs

PCADR

600 m³/h

390cfm

Dimensionen

303x303x282mm

11.8x11.8x11in

CCM

P4

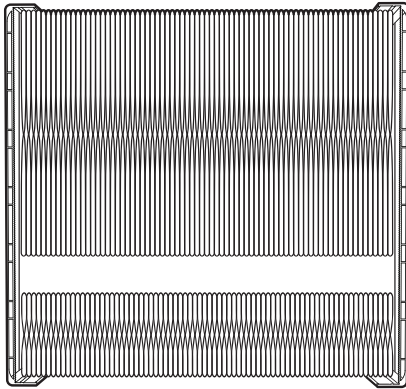

Medical PRO

Antibakteriell

Filterklasse

H14
F9

Raumgrösse
up to 59m²
up to 632sqft

Gewicht
3.5 kg
6.6lbs

CADR
400 m³/h
295cfm

Dimensionen
303x303x282mm
11.8x11.8x11in

CCM
P4

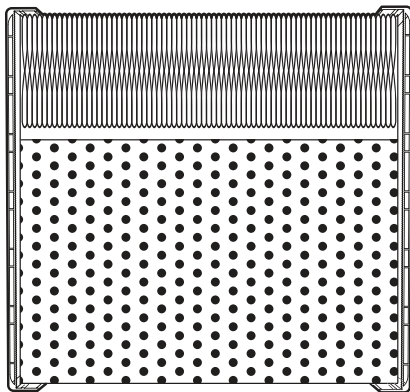

Gas PRO

Filterklasse

F9

Active Carbon (3200g/7lbs)

Activated Alumina (400g/0.88lbs)

Zeolite (400g/0.88lbs)

Raumgrösse

up to 47m²

up to 504sqft

Gewicht

6 kg

13.2lbs

PCADR

315 m³/h

235cfm

Dimensionen

303x303x282mm

11.8x11.8x11in

CCM

F4

Nutzung

air kann dank der Rollen einfach bewegt werden

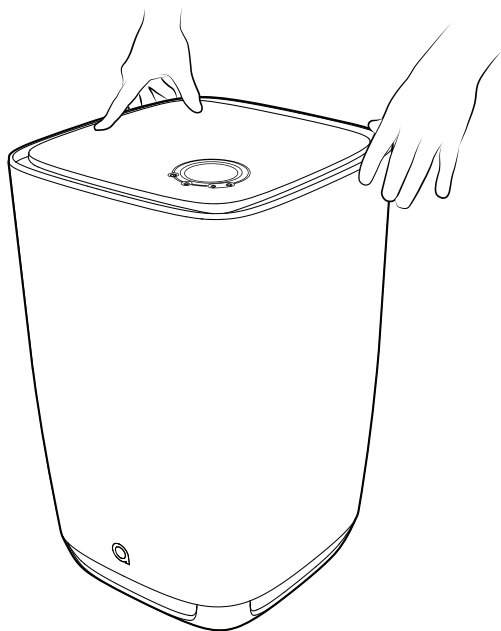

Stecken Sie aair an die Netzsteckdose

Achtung: aair funktioniert nur an einem
100V-120V oder 220V-240V Netz

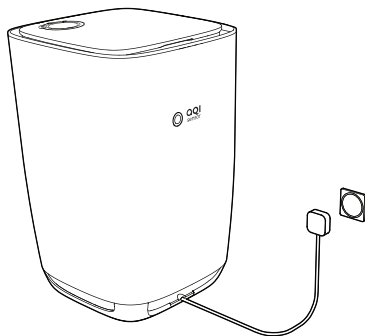

*Bitte überprüfen Sie Spannung Ihres Gerätes auf dem Sticker unter dem Filter der Maschine

Die Nutzung der Maschine mit einem defekten Kabel oder Stecker ist untersagt. Falls eine Beschädigung vorliegt, lassen Sie das Gerät bei einem zertifizierten Händler reparieren oder werfen Sie das Gerät weg. Führen Sie das Kabel nicht unter einem Teppich. Legen Sie keinerlei Gegenstände über das Stromkabel, wie etwa Teppiche, Laufteppiche oder ähnliches. Legen Sie das Kabel nicht unter Möbel oder andere Haushaltsgegenstände. Legen Sie das Stromkabel so, dass niemand darüber stolpern kann.

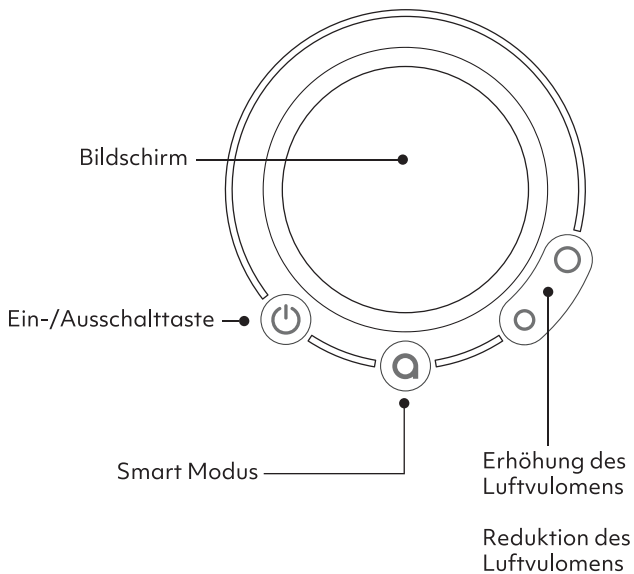

Smart Modus



Im Smart Modus selektiert aair das angemessene Luftvolumen basierend auf der internen Luftqualität und der vom Nutzer definierten Programme in der Smartphoneapplikation.

Manueller Modus



Benutzen Sie die Auf- und Abtasten um das geförderte Luftvolumen des Gerätes zu kontrollieren. Die tiefste Stufe entspricht dem Schlafmodus.

Kindersicherung



Halten Sie die kleine o Taste für 8 Sekunden gedrückt, um die Kindersicherung zu aktivieren.

Halten sie die gleiche Taste nochmals für 8 Sekunden gedrückt, um die Kindersicherung zu entriegeln.

Mit Wi-Fi verbinden



Sobald aair 'I'm listening' anzeigt, ist die Maschine bereit um mit dem Internet verbunden zu werden. Falls aair nicht 'I'm listening' anzeigt, halten sie bitte die  Taste für 10 Sekunden gedrückt.

Bitte registrieren sie sich auf der App und folgen sie den Anweisungen der App um ein neues Gerät zu verbinden.

Sie finden unsere Applikation im Apple Appstore wenn sie aeris in die Suche eingeben.

Sie finden unsere Applikation im Google Play Store wenn sie aeris in die Suche eingeben, oder besuchen sie unsere Webpage: www.aeris.ch



Reinigung und Instandhaltung

Filterwechsel



Bitte stecken sie das Gerät aus
bevor sie den Filter wechseln.

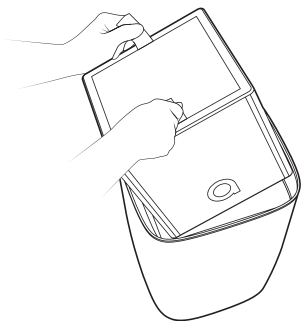
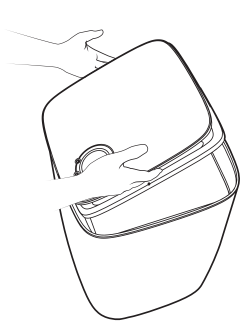

Filterlebensdauer zurücksetzen

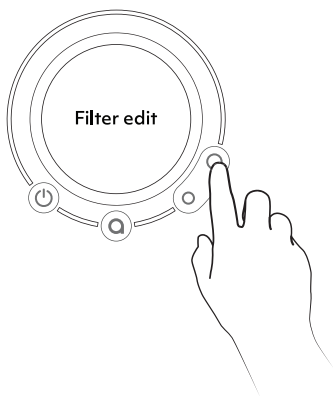

Technische Informationen

Dimensionen & Gewicht

Höhe	Tiefe	Breite	Gewicht
600mm 23.6in	387mm 15.2in	370mm 14.5in	~20 kg ~41.8lbs

Drahtlose Funkverbindung & Leistung

Spannung	Frequenz	Wi-Fi-Verbindung
100V~120V 220V~240V	50/60 Hz	2.412GHz -- 2.462GHz (USA and Canada) 2.412GHz -- 2.472GHz (EU/Japan) IEEE 802 11b/g/n

Machine Stats

CADR

up to 600 m³/h
up to 390cfm

Höchster Geräuschpegel
67 dB(a)

Maximale Leistung
210 W

Durch. Geräuschpegel
42 dB(a)

Durch. Leistung
30 W

Tiefster Geräuschpegel
35 dB(a)

Leistungsaufnahme
im Standby
<5 W

Wichtig

1. Halten Sie aair von Flüssigkeiten oder leicht brennbaren Gasen entfernt, um einen elektrischen Schock und/oder um eine Brandgefahr zu vermeiden.
2. Das Gerät darf nur über eine 100V-120V oder 220V-240V Netzsteckdose gespiesen werden.
3. Blockieren Sie weder die Luftein- noch Luftauslässe mit Gegenständen oder anderen Dingen.
4. Stecken Sie das Gerät vor jeglichen Reinigungen aus.
5. Stecken Sie das Gerät aus, falls das Gerät anfängt ungewöhnlich Geräusche, grosse Hitze oder schlechte Gerüche zu erzeugen. Kontaktieren Sie aerais oder einen offiziellen Distributor von aerais Produkten für diesen Fall.
6. Es sollten keine Gegenstände auf das Gerät plaziert werden.

Garantie

1. Die Garantie deckt Defekte der Hauptkomponenten, wie z.B. den Lüfter, die Platinen und das WiFi Modul.
2. Der Kunde darf das Gerät innerhalb von 7 Tagen nach Erhalt retournieren, austauschen oder reparieren lassen, falls das Gerät in einem defekten Zustand geliefert wurde. Ein Umtausch sowie eine Rückgabe des Geräts sind nur möglich, falls der Filter nicht benutzt wurde.
3. Ein kostenloser Austausch, eine Reparatur oder das Retournieren der Ware innerhalb der ersten 7 Tagen nach Kauf ist nur möglich, falls das Produkt von einer offiziellen aeris Verkaufsstelle oder einem lizenzierten Verkaufspartner erworben wurde. Aeris und seine Verkaufspartner decken keinen Umtausch oder Rückgaben von Geräten mit nachträglich zugefügtem Schaden, stark beschädigter Verpackung oder mit fehlenden Komponenten. Der Kunde trägt die Versandkosten für die retournierte Ware.
4. Die Rückvergütung bei Retournieren der Ware bei einer aeris Verkaufsstelle oder einem aeris Verkaufspartner findet innerhalb 7 Tage nach Erhalt des Produktes statt.
5. Der Käufer hat die Möglichkeit das Produkt innerhalb 30 Tage nach Kauf des Produktes auszutauschen, falls das Gerät einen Produktionsfehler aufweist. Die Garantie ist gültig für eine Dauer von 2 Jahren. Die Einkaufsquittung ist Bestandteil der Garantie, bitte bewahren Sie diese sorgsam auf.
6. Die Garantie deckt keine Schäden, welche durch eine unsachgemässe Benutzung verursacht wurden.

Garantieverfall

1. Die Garantiedauer wurde überzogen.
2. Das Gerät wurde bei einer nicht offiziellen Aeris Verkaufsstelle repariert; Das Produkt wurde unsachgemäss benutzt; Wasserschäden; Die Seriennummern, Garantietiketten oder Sicherheitsetiketten wurden entfernt.
3. Der Nutzer hat die Bedienungsanleitung nicht befolgt und das Gerät unsachgemäss benutzt.
4. Schäden die durch einen hohen Fall oder durch einen Aufprall mit einem anderen Objekt verursacht wurden.
5. Die Seriennummer des Geräts stimmt nicht mit der Seriennummer des Garantiescheins überein.



ISO 18184

EN1822



KC : XW070056-19001A
Radio: R-R-AeC-Aair

KC : XW070056-19001B
Radio: R-R-AeC-Aair

R3D906

La fiabilité et la précision des instructions détaillées dans ce manuel d'utilisation ont été minutieusement vérifiées. Aeris Cleantec AG ne saurait être tenue responsable de quelque imprécision que ce soit et se réserve le droit d'apporter à ce document toute modification jugée nécessaire afin de toujours servir au mieux sa clientèle.

Si toutefois vous étiez amené(e) à noter une incohérence, n'hésitez pas à nous en faire part par e-mail à l'adresse suivante hello@aeris.io

aeris est une marque déposée de Aeris Cleantec AG. Les informations contenues dans ce manuel d'utilisation sont soumises à modification sans aucun préavis.

Toute autre marque déposée mentionnée dans ce document reste la propriété intellectuelle de son détenteur.

Description du produit

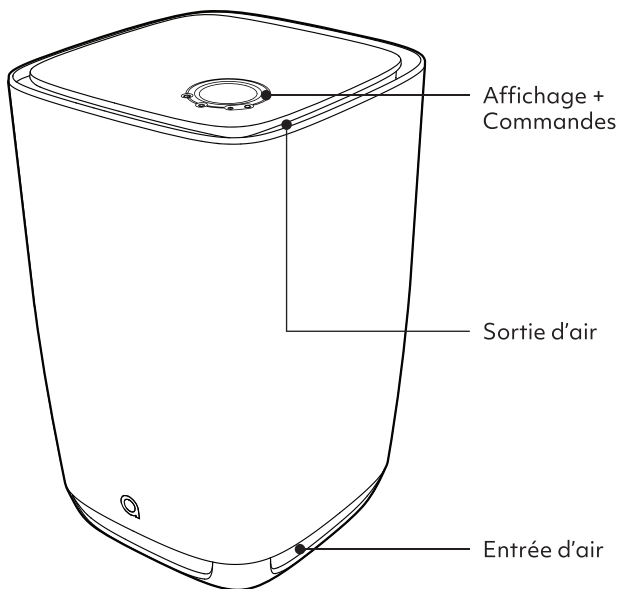

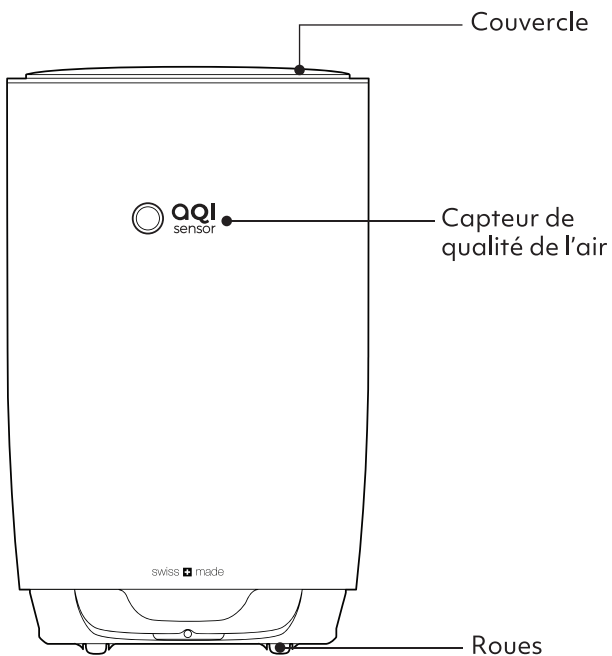

Filtres

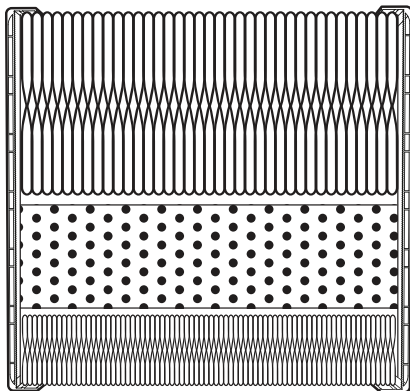

3in1 PRO

Version antibactérienne disponible,
veuillez vérifier l'étiquette sur le filtre

Classification

H13

Active carbon (500g/1.54lbs)

Activated Alumina (200g/0.44lbs)

F7

Taille de la pièce

up to 70m²

up to 1671sfqft

Poids

3.8 kg

6.6lbs

PCADR

600 m³/h

390cfm

Dimensions

303x303x282mm

11.8x11.8x11in

CCM

P4

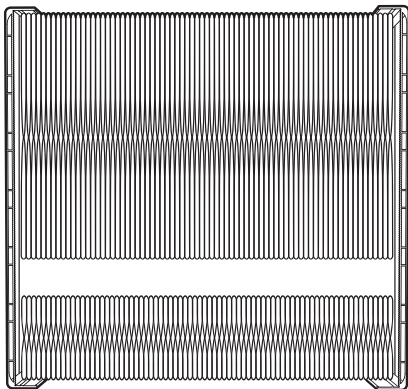

Medical PRO

Antibactérien

Classification

H14
F9

Taille de la pièce

up to 59m²
up to 632sqft

Poids

3.5 kg
6.6lbs

CADR

400 m³/h
295cfm

Dimensions

303x303x282mm
11.8x11.8x11in

CCM

P4

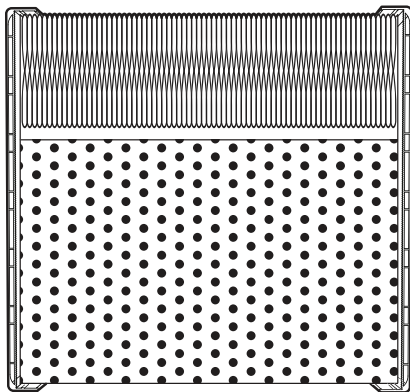

Gas PRO

Classification

F9

Active Carbon (3200g/7lbs)

Activated Alumina (400g/0.88lbs)

Zeolite (400g/0.88lbs)

Taille de la pièce

up to 47m²

up to 504sqft

Poids

6 kg

13.2lbs

PCADR

315 m³/h

235cfm

Dimensions

303x303x282mm

11.8x11.8x11in

CCM

F4

Utilisation

Pousser pour déplacer air.

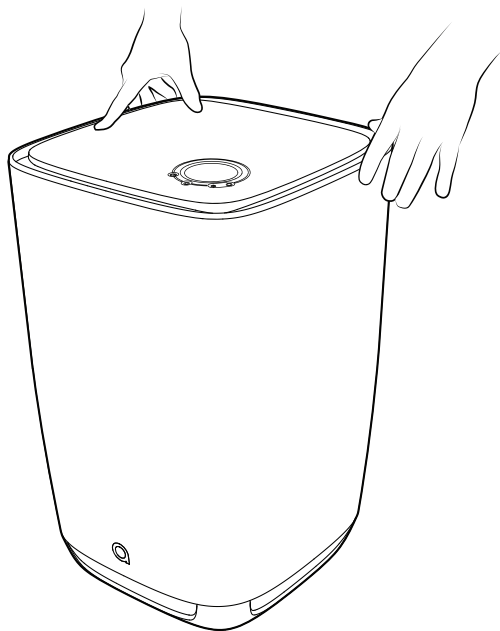

Veillez connecter aair à une prise mural

Attention: aair fonctionne en 100V-120V
ou 220V-240V

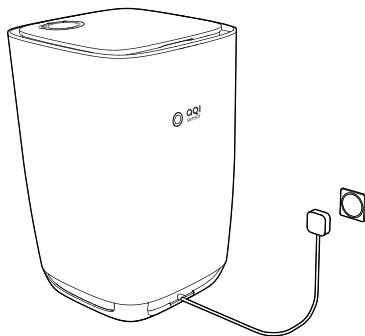

*Pour plus d'informations concernant
le voltage vérifiez l'étiquette
technique situé sous le filtre.

N'utilisez pas la machine si le câble ou la prise sont endommagés. Retourner l'appareil dans un service agréé pour inspection et/ou réparation. Le câble ne doit pas être disposé en-dessous d'un tapis de sol. Ne jamais recouvrir le câble par quoi que ce soit. Ne pas disposer le câble sous un meuble ou d'autres appareils électroniques. Disposez le câble éloigné de tout passage où il pourrait provoquer la chute d'une personne.

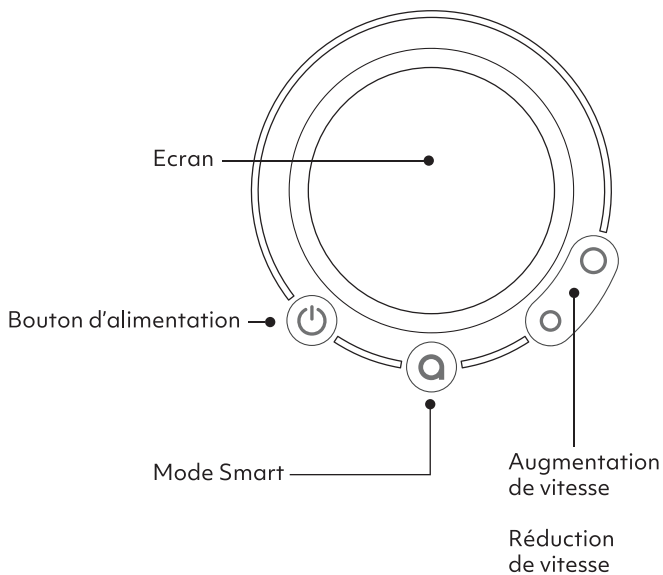

Mode Smart



L'appareil sélectionne automatiquement la vitesse du ventilateur la plus appropriée, en fonction de la qualité de l'air intérieur et de votre programme journalier.

Mode Manuel



Utiliser les boutons haut et bas pour contrôler manuellement la vitesse de ventilateur. La vitesse la plus basse correspond au mode nuit.

Sécurité enfant



Veillez appuyer la touche **o** pendant 8 secondes pour activer la sécurité enfant.

Pour désactiver le verrouillage enfant, veuillez appuyer la même touche pendant 8 secondes.

Connexion au Wi-Fi

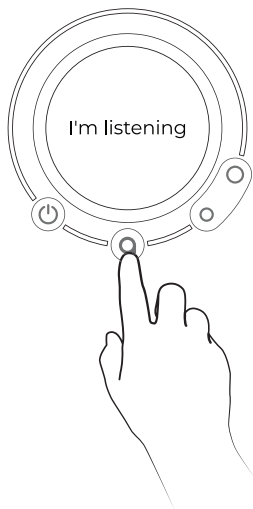

air signale être prêt pour être connecter au Wi-Fi avec le message 'I'm listening'. Si 'I'm listening' n'est pas affiché, maintenez pressé le bouton  pendant 10 secondes pour passer réinitialiser la procedure de connexion.

Une fois l'application téléchargée, vous devrez créer un compte et suivre les instructions dans l'application.
Trouvez notre application sur l'Apple Store.
Trouvez notre application sur le Google Play "aeris"
ou sur notre site: www.aeris.ch



Nettoyage et Entretien

Remplacement du filtre



Veillez vous assurer que la machine est été débranché avant de procéder au changement du filtre.

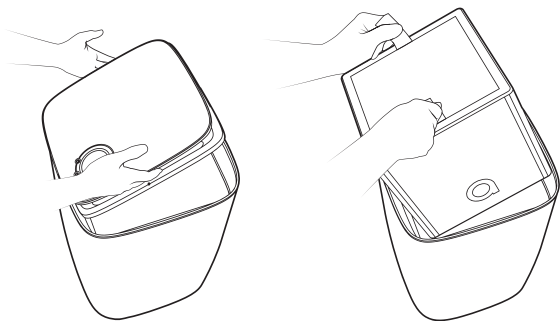

Ouvrez la machine en soulevant la couvercle, enlever le filtre usager et installer le nouveau filtre.

Réinitialisation du filtre

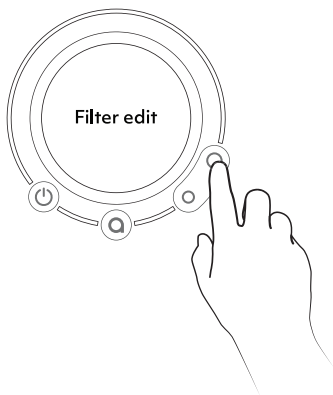

Maintenez le bouton O pendant 5 secondes pour enclencher la procédure de réinitialisation du filtre.

Après être entré dans cette procédure, maintenez la touche O pendant 2 secondes pour réinitialiser le filtre principal.

Après être entré dans cette procédure, maintenez la touche o pendant 2 secondes pour réinitialiser le filtre secondaire. (seulement air one)

Une notification apparaîtra sur l'écran quand le filtre aura besoin d'être changé.

Caractéristiques techniques

Dimensions & Poids

Hauteur	Profondeur	Epaisseur	Poids
600mm 23.6in	387mm 15.2in	370mm 14.5in	~20 kg ~41.8lbs

Connectivité & Puissance Électrique

Voltage	Fréquence	Connexion Wi-Fi
100V~120V 220V~240V	50/60 Hz	2.412GHz -- 2.462GHz (USA and Canada) 2.412GHz -- 2.472GHz (EU/Japan) IEEE 802 11b/g/n

Caractéristiques

Débit d'air

up to 600 m³/h

up to 390cfm

Niveau sonore maximal

67 dB(a)

Consommation maximale

210 W

Niveau sonore moyen

42 dB(a)

Consommation moyenne

30 W

Niveau sonore minimal

35 dB(a)

Consommation en veille

<5 W

Important

1. Veiller à ce que tout liquide ou solvants inflammables n'entrent en contact avec aair lite afin d'éviter tout choc électrique et/ou risque d'incendie.
2. aairlite doit être uniquement branché à une prise secteur 220V.
3. Veiller à ne pas obstruer l'entrée et la sortie d'air, en plaçant des objets à ces endroits par exemple.
4. Débranchez aairlite après utilisation et avant tout entretien.
5. Stopper l'utilisation de l'appareil s'il produit un bruit étrange, dégage une mauvaise odeur ou une forte chaleur et contacter aeris ou un distributeur officiel de produits aeris.
6. aairlite n'est pas conçu pour supporter des charges lourdes.

Conditions de garantie

1. La garantie couvre les défauts de fabrication des pièces principales telles que le ventilateur, les circuits imprimés et le module Wi-Fi.
2. L'acheteur a la possibilité de retourner, d'échanger, ou de faire réparer le produit s'il ne fonctionne pas correctement (à condition qu'il n'ait subi aucun dommage) dans un délai de 7 jours à compter de la date de réception de l'appareil. Ceci est valable uniquement si le filtre n'a pas été utilisé durant cette période.
3. Le client dispose d'un droit de rétractation de 7 jours sans avoir à justifier d'un quelconque motif. Ce droit de rétractation ne s'applique qu'aux produits achetés dans les boutiques officielles aeris ou auprès de distributeurs officiels de la marque. Des dommages causés à l'appareil, un emballage détérioré ou des accessoires manquants annulent ce droit de rétractation. Les frais de retour restent à la charge du client.
4. Le remboursement sera versé sur le compte bancaire de l'acheteur dans les 7 jours suivant la réception du retour par aeris ou par le distributeur officiel.
5. L'acheteur a la possibilité d'échanger le produit dans un délai de 30 jours à partir de la date d'achat en cas de défaut de fabrication. La garantie est valable pour une période de 2 ans. Le ticket de caisse et la facture d'achat font office de garantie, conservez-les précieusement.
6. La garantie ne couvre pas les pannes dues à une mauvaise utilisation ou une erreur de manipulation du produit par l'utilisateur.

Exclusions de garantie

1. La période de garantie est expirée.
2. Réparation du produit par un tiers non agréé par aeris, mauvaise utilisation du produit, dommage causé par liquide, suppression ou altération du numéro de série, de l'étiquette signalétique ou des avertissements de sécurité.
3. Dommages résultants du non-respect des instructions d'utilisation et d'entretien décrits dans la notice du produit par l'acheteur.
4. Dommages causés par un choc ou une chute.
5. Le numéro de modèle du produit réparé ne correspond pas au numéro du produit sous garantie.



ISO 18184

EN1822



KC : XW070056-19001A
Radio: R-R-AeC-Aair

KC : XW070056-19001B
Radio: R-R-AeC-Aair

R3D906

Este manual de instrucciones ha sido desarrollado para ayudarle configurar y utilizar mejor su dispositivo de aeris.

Si sigue teniendo problemas que el manual no puede resolver, póngase en contacto a través del correo electrónico hello@aeris.io.

Descripción del producto

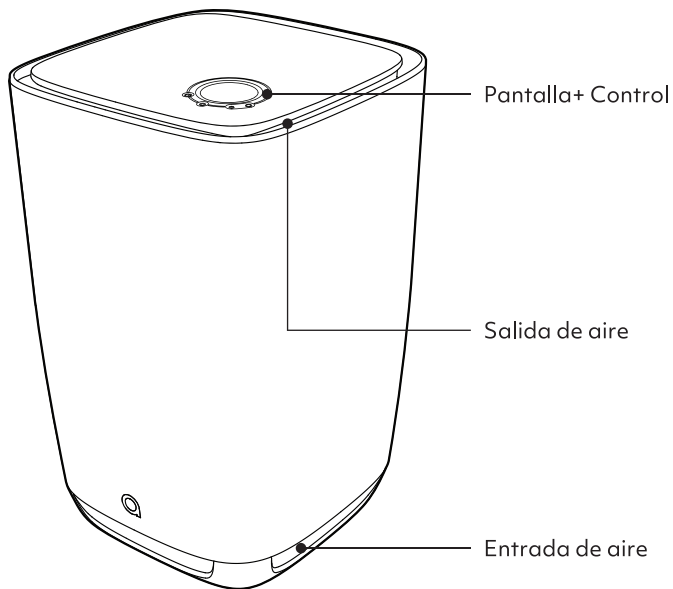

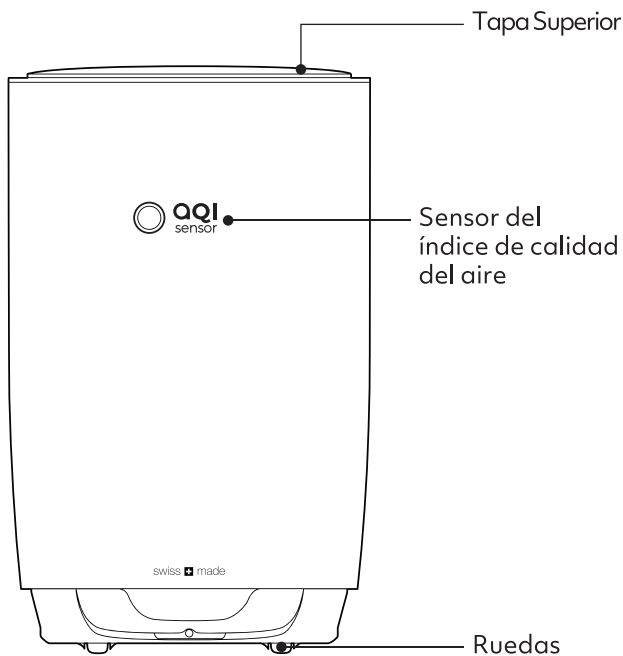

Filtros

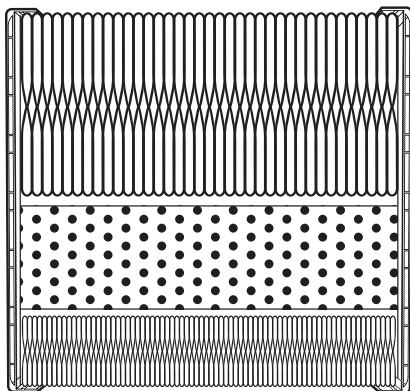

3in1 PRO

Está disponible la versión antibacteriana,
consulte la etiqueta del filtro.

Clase de filtro

H13

Active carbon (500g/1.54lbs)

Activated Alumina (200g/0.44lbs)

F7

Tamaño de la habitación

up to 70m²

up to 1671sfqft

Peso

3.8 kg

6.6lbs

PCADR

600 m³/h

390cfm

Dimensiones

303x303x282mm

11.8x11.8x11in

CCM

P4

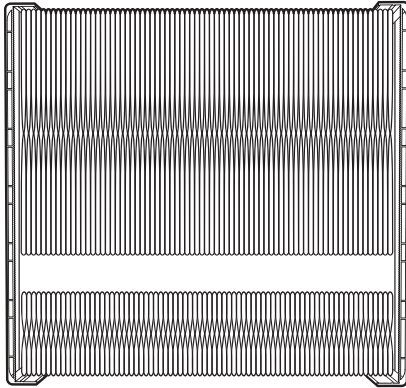

Medical PRO

Antibacteriana

Clase de filtro

H14
F9

Tamaño de la habitación

up to 59m²
up to 632sqft

Peso

3.5 kg
6.6lbs

CADR

400 m³/h
295cfm

Dimensiones

303x303x282mm
11.8x11.8x11in

CCM

P4

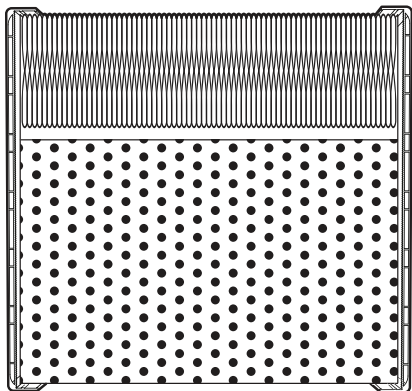

Gas PRO

Clase de filtro

F9

Active Carbon (3200g/7lbs)

Activated Alumina (400g/0.88lbs)

Zeolite (400g/0.88lbs)

Tamaño de la habitación

**up to 47m²
up to 504sqft**

Peso

**6 kg
13.2lbs**

PCADR

**315 m³/h
235cfm**

Dimensiones

**303x303x282mm
11.8x11.8x11in**

CCM

F4

Instrucciones del uso

air puede desplazarse sobre sus ruedas

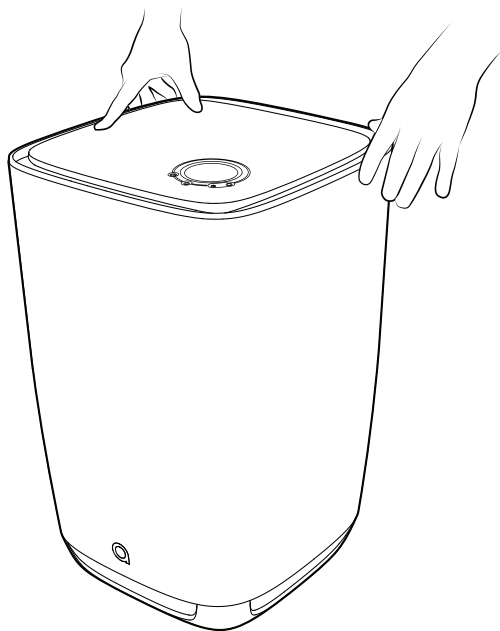

Conecte aair a una toma de corriente

Atención: aair sólo admite 220-240 V

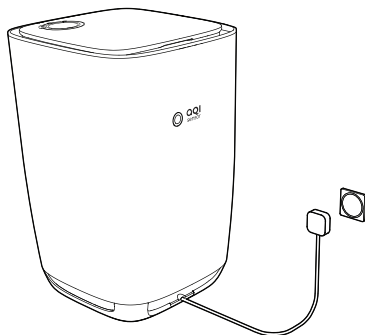

*Consulte la etiqueta técnica debajo de su filtro para conocer los detalles y la variante de voltaje

No utilice ninguna máquina con un cable o enchufe dañado. Deseche el aparato o llévelo a un servicio técnico autorizado para que lo examinen y/o lo repare. No pase el cable por debajo de la alfombra. No cubra el cable con alfombras, correderas o revestimientos similares. No pase el cable por debajo de los muebles o electrodomésticos. Coloque el cable lejos del área de tráfico y donde no se pueda tropezar con él.

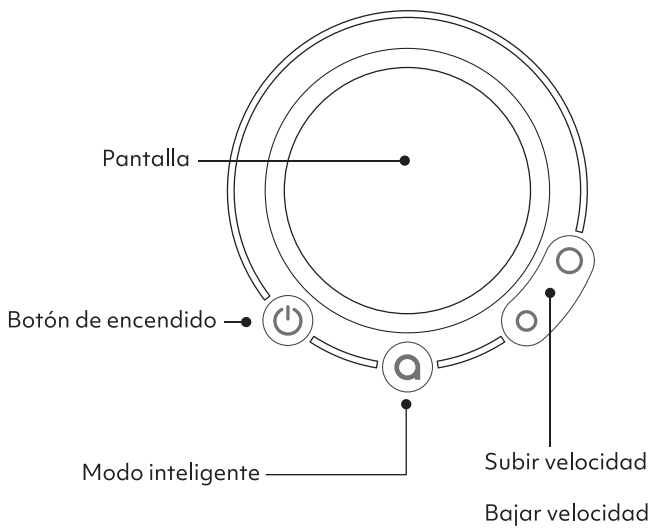

Modo inteligente



"En el modo inteligente, aair selecciona el volumen de aire adecuado en función de la calidad del aire interno y los programas definidos por el usuario en la aplicación para smartphones."

Modo manual



Utilice los pulsadores de arriba y abajo para controlar manualmente la velocidad del ventilador, la velocidad más baja equivale al modo de reposo

Bloqueo de seguridad para niños



Mantenga el botón donde pone una o apretado durante 8 segundos para activar la función de bloqueo de seguridad para niños

Conectar al Wi-Fi

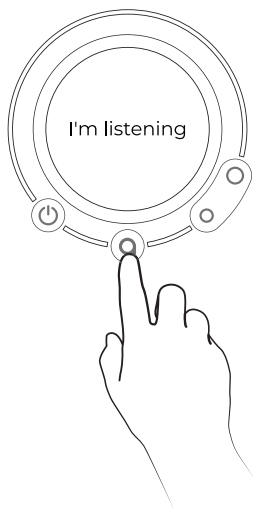

air te indica que está listo para ser configurado diciendo "I'm listening". Si air no está en modo listening, pulse el botón donde pone una a durante 10 segundos."

Una vez que haya descargado la aplicación, registre una nueva cuenta y siga las instrucciones.

Nos encontrara en el Applestore bajo Aeris.
Encontrara nuestra aplicacion en el Google
play store o en nuestra pagina web: www.aeris.ch



Limpeza y mantenimiento

Recambio de filtro



Desenchufe el aparato antes de cambiar el filtro.

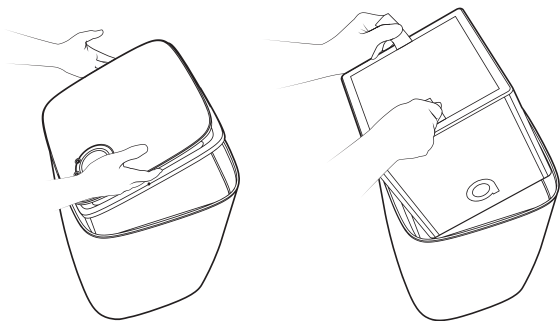

Abra la máquina levantando la tapa, retire el filtro viejo e instale el filtro nuevo.

Restablecer la vida del filtro

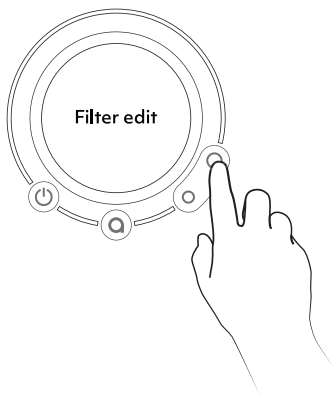

Mantenga pulsado o durante 5 segundos para pasar al modo de edición de filtros. Mientras está en el modo de edición de filtros, mantenga el botón o durante 2 segundos para restablecer el filtro principal. Mientras está en el modo de edición de filtros, mantenga el botón o durante 2 dos segundos (solamente para el filtro aair)

Un icono de filtro tachado indica que su filtro debe ser repuesto lo antes posible.

Características técnicas

Tamaño y peso

Altura

600mm

23.6in

Profundidad

387mm

15.2in

Anchura

370mm

14.5in

Peso

v~20 kg

~41.8lbs

Conexión inalámbrica y energía

Voltaje

100V~120V

220V~240V

Frecuencia

50/60 Hz

Red inalámbrica

2.412GHz -- 2.462GHz

(USA and Canada)

2.412GHz -- 2.472GHz

(EU/Japan)

IEEE 802 11b/g/n

Información técnica

Tasa de suministro
de aire limpio

up to 600 m³/h

up to 390cfm

Nivel de ruido máximo

67 dB(a)

Pico de consumo de energía

210 W

Nivel de ruido medio

42 dB(a)

Potencia media

30 W

Nivel de ruido mínimo

35 dB(a)

Potencia en espera

<5 W

Aviso importante

1. Asegúrese de que ningún líquido o disolvente inflamable entrar en contacto con el aair lite para evitar descargas eléctricas y/o peligro de incendio.
2. aair sólo debe conectarse a una toma de corriente de 220V
3. No bloquee las entradas o salidas de aire con objetos u otras cosas.
4. Desenchufa siempre el aair después de usarlo y antes de limpiarlo.
5. Deje de utilizar aair si el aparato emite olores o sonidos extraños o se calienta en exceso. Póngase en contacto con su distribuidor oficial de aeris para obtener asistencia.
6. El aair no está diseñado para soportar cargas pesadas.

Condiciones de la garantía

1. La garantía cubre los defectos de los principales componentes, como por ejemplo: el ventilador, las placas de circuito y el módulo wifi.
2. En un plazo de 7 días, a partir del día en que el cliente recibe el purificador de aire, puede optar por devolverlo, cambiarlo, o por repararlo si funciona mal sin causa de daños humanos. La devolución sin mal funcionamiento del aparato solamente es posible si el filtro está sin usar.
3. El derecho a devolver el producto sin motivo alguno en un plazo de 7 días, sólo se aplica a los productos vendidos en la tienda oficial de aeris o en las tiendas de un distribuidor oficial de productos aeris. Los daños humanos, los daños graves en el embalaje o la falta de accesorios mitigarán el derecho a devolver el producto. El cliente que desee devolver el producto tiene que cubrir todos los gastos de envío.
4. El dinero se devolverá a la cuenta del cliente en un plazo de 7 días a partir del día en que aeris o el distribuidor oficial reciba el producto devuelto.
5. El cliente puede cambiar el aparato dentro de los 30 días siguientes a la compra, si el aparato está defectuoso por un fallo de fabricación. La garantía es válida por un período de 2 años. El recibo y la factura son la prueba de la garantía, por favor no los deseche.
6. La garantía no cubre los daños causados por un uso inapropiado.

Vencimiento de la garantía

1. Se ha superado el periodo de garantía
2. Reparar el producto en un lugar no autorizado por aeris; utilizar el producto de forma incorrecta; como dañarlo con líquidos; quitar o alterar el número de serie, la etiqueta o las etiquetas de seguridad.
3. Cuando los clientes no siguen el manual de usuario para utilizar y mantener el producto y causan daños.
4. Daños causados por una caída alta o por un impacto con otro objeto.
5. El número de serie del dispositivo no coincide con el número de serie del certificado de garantía.



ISO 18184

EN1822



KC : XW070056-19001A
Radio: R-R-AeC-Aair

KC : XW070056-19001B
Radio: R-R-AeC-Aair

R3D906

此說明書將幫助您更好地瞭解如何設置和使用 aeris 設備。Aeris Cleantec AG 公司對其不準確之處不承擔任何責任，並保留修改內容的權利，恕不另行通知。

如果您在此說明書中發現有任何異議，請寄電子郵件至 hello@aeris.io

© Aeris Cleantec AG 2018 aeris

是 Aeris Cleantec AG 的註冊商標。本手冊中的資訊如有更改，恕不另行通知。
所有其他商標均屬於其各自擁有者。內容如有修訂，恕不另行通知。

產品說明

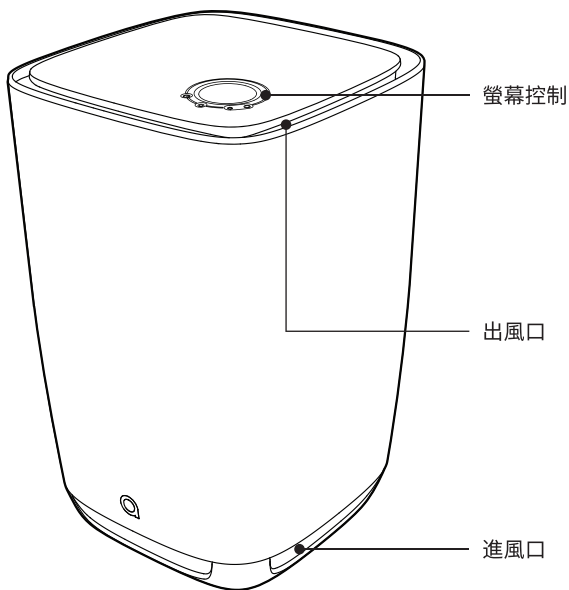

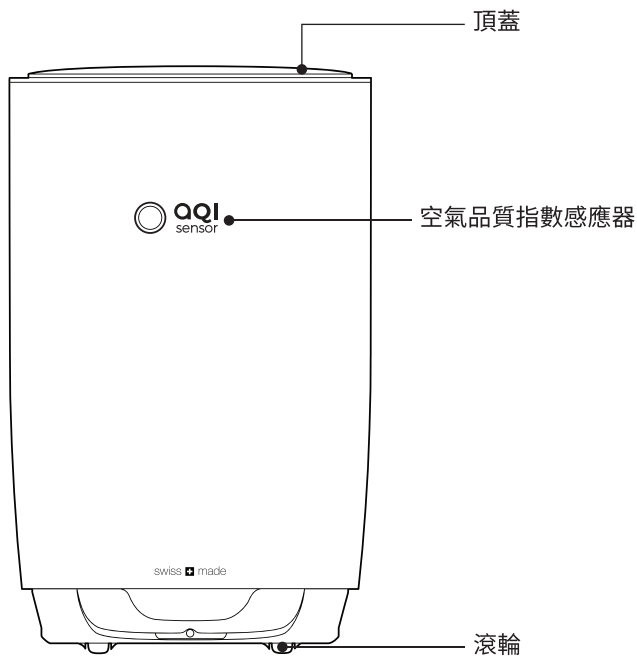

濾網

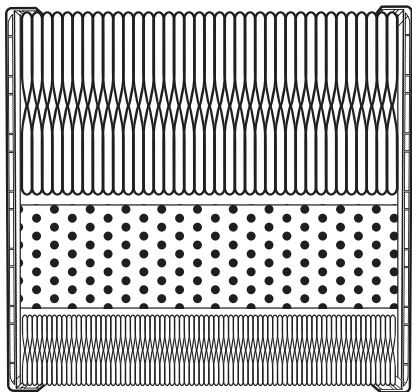

3in1 PRO

已提供抗菌版本, 請檢查濾網上的標籤

適用面積

H13

Active carbon (500g/1.54lbs)

Activated Alumina (200g/0.44lbs)

F7

適用面積

up to 70m²

up to 1671sfqft

重量

3.8 kg

6.6lbs

PCADR

600 m³/h

390cfm

尺寸

303x303x282mm

11.8x11.8x11in

CCM

P4

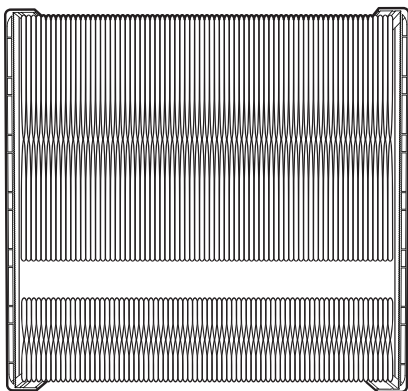

Medical PRO

抗菌

適用面積

H14
F9

適用面積

up to 59m²
up to 632sqft

重量

3.5 kg
6.6lbs

CADR

400 m³/h
295cfm

尺寸

303x303x282mm
11.8x11.8x11in

CCM

P4

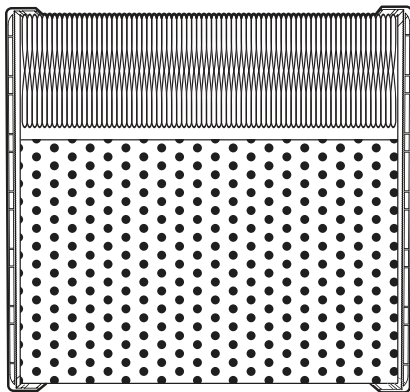

Gas PRO

適用面積

F9

Active Carbon (3200g/7lbs)

Activated Alumina (400g/0.88lbs)

Zeolite (400g/0.88lbs)

適用面積

**up to 47m²
up to 504sqft**

重量

**6 kg
13.2lbs**

PCADR

**315 m³/h
235cfm**

尺寸

**303x303x282mm
11.8x11.8x11in**

CCM

F4

使用方法

機器底部附有可以推動的滾輪。

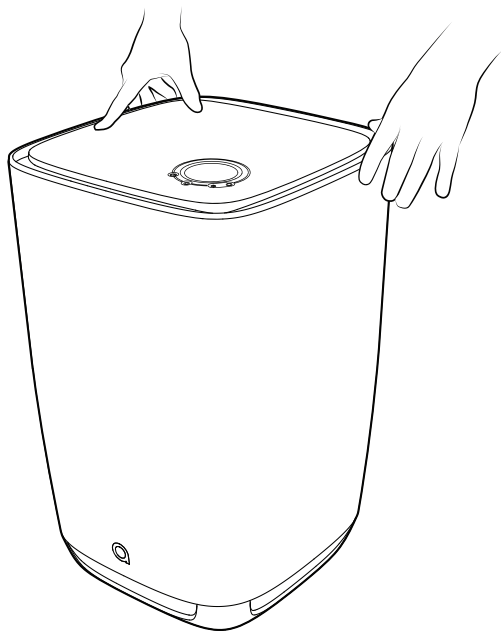

開啟電源請將電源線插入插座。

本機器僅支援 110 V

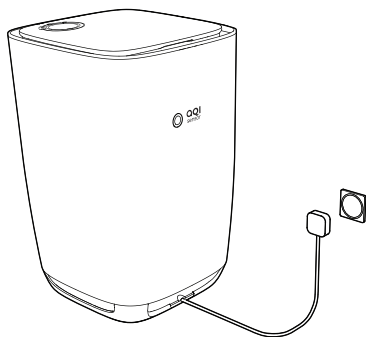

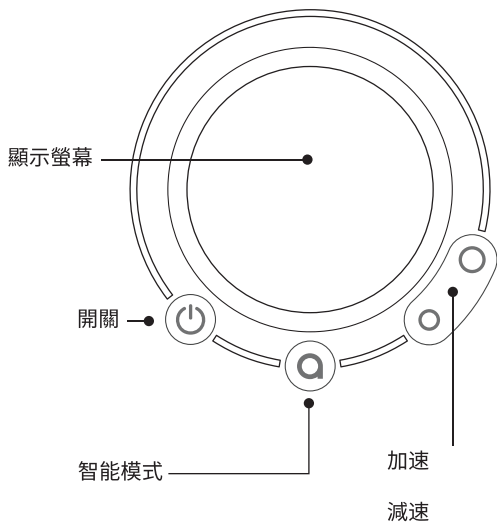

智能模式



aaair 根據室內空氣品質和您的每日日程安排，智慧調控淨化風速。

手動模式



使用加速和減速按鈕手動控制風扇的速度，速度最低等於睡眠模式。

兒童安全鎖



按住下方小的 o 按鍵 8 秒鐘，啟用兒童安全鎖，再次按住同一按鈕 8 秒鐘來關閉兒童安全鎖。

連線Wi-Fi

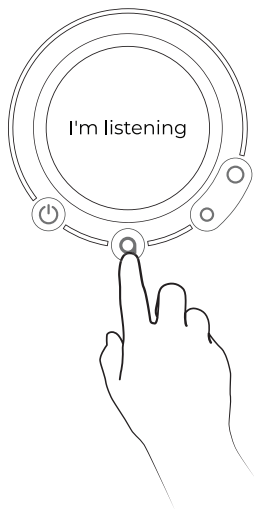

長按智能模式按鈕10秒使air進入待命狀態,可通過手機App連接到家中的Wi-Fi。

下載App應用程式後，請註冊新帳戶，並按照應用程式中的說明操作。

在蘋果商店搜尋「aeris」。

在 Google Play 商店上搜尋，
或到官網: www.aeris.com.tw



清潔和維護

濾網更換



請先拔下電源插頭，然後按照以下步驟操作。

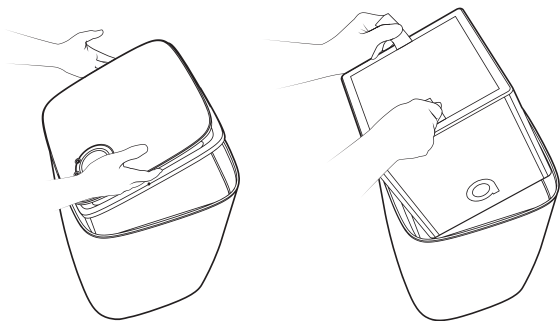

打開蓋子，拿出舊的濾網，然後更換新的濾網。

濾網壽命重置

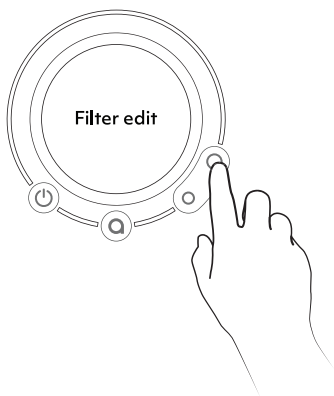

按住上方大的O 按鈕5 秒後進入濾網編輯模式。
在濾網編輯模式下，按住上方O 按鈕，2 秒鐘後重置濾網。

需要更換濾網時，螢幕上會顯示通知。

產品規格

尺寸和重量

高度	深度
600mm	387mm
23.6in	15.2in

寬度	重量
370mm	~20 kg
14.5in	~41.8lbs

無線 & 功率

電壓	頻率
100V~120V	50/60 Hz
220V~240V	

無線網路

2.412GHz -- 2.462GHz
(USA and Canada)
2.412GHz -- 2.472GHz
(EU/Japan)
IEEE 802 11b/g/n

機器參數

潔淨空氣輸出比率

up to 600 m³/h

up to 390cfm

最大噪音

67 dB(a)

最大功耗

210 W

平均噪音

42 dB(a)

平均功耗

30 W

最低噪音

35 dB(a)

待機功耗

<5 W

注意事項

1. 切勿讓水或任何其他液體或易燃性清潔劑進入aair, 以免發生觸電和(或)火災。
2. aair 適用於110V電壓。
3. 請勿堵塞進風和出風口, 例如不要將物體放置在出風口上方或進風口前方。
4. 長期不使用和清潔機器前, 務必先將電源插頭拔掉。
5. 使用時, 若產品發生怪聲、異味、高溫等異常時, 請立即停止使用並聯繫aeris或聯系代理商客服。
6. 請勿將物品放置在aair上。

保固條例

1. 我們將為aair的主要組成部件(包括風扇、積體電路板、Wi-Fi模組)提供保固服務。
2. 自顧客簽收之日起七日內,可以選擇退貨或換貨。或者在沒有人為損壞原因的故障下,選擇進行維修。但只有在濾網未使用時,才能在沒有故障的情況下退貨或換貨。
3. 只有在aeris官方網站或在aeris產品的官方經銷商購買的產品可享受七天退貨期。人為損壞、包裝箱破損、隨機零配件缺失不在七天退貨期範圍內。七天退貨期所產生的費用由消費者承擔。
4. 自商家收到退回商品之日起七日內,將返還顧客消費金額。
5. 如在30日內發現任何出廠前已存在的產品故障,您可以獲得更換產品的保障。整機保修2年,送貨簽收單和購機發票作為有效憑證,請妥善保管。
6. 保固只包括非人為異常操作導致的性能故障。

非保固條例

1. 已超過保固有效期限。
2. 未經aeris公司授權的維修、誤用、進水、碰撞、撕毀或變更機器序號、商標或防偽標記。
3. 未按產品使用說明的要求使用、維護、保管而造成的損壞。
4. 因外來力量及衝撞而造成的損壞。
5. 已修復產品的型號與產品的保固號不相符。

其他注意事項

1. 本電器不預期供生理、感知、心智能力、經驗或知識不足之使用者(包含孩童)使用, 除非在對其負有安全責任的人員之監護或指導下安全使用。
2. 孩童應受監護, 以確保孩童不嬉玩電器。
3. 請在清潔前拔下電源插頭。
4. 若電源線損壞時, 必須由製造商, 其服務處或具有相關資格的人員加以更換, 以避免危險。
5. 電壓電流請參考規格表標示的數值。
6. 請確保您裝入之過濾網在正確的位置。
7. 配件(消耗品)如遺失或破損需更換, 可向各地銷售據點購買。
8. 小家電產品如需服務, 請自行送至銷售據點維修。

NCC 警語

根據「低功率電波輻射性電機管理辦法」第十二條：
經型式認證合格之低功率射頻電機，非經許可，公司、商號或使用者均不得擅自變更頻率、加大功率或變更原設計之特性及功能。

根據「低功率電波輻射性電機管理辦法」第十四條：
低功率射頻電機之使用不得影響飛航安全及干擾合法通信；經發現有干擾現象時，應立即停用，並改善至無干擾時方得繼續使用。

前項合法通信，指依電信法規定作業之無線電通信。
低功率射頻電機須忍受合法通信或工業、科學及醫療用電波輻射性電機設備之干擾

限用物質含有情況標示

設備名稱： 空氣清淨機		型號 (型式)： Air				
單元Unit	限用物質及其化學符號					
	鉛 Lead (Pb)	汞 Mercury (Hg)	鎘 Cadmium (Cd)	六價鉻 Hexavalent chromium (Cr ⁺⁶)	多溴聯苯 Polybrominat ed biphenyls (PBB)	多溴二苯醚 Polybrominate d diphenyl ethers (PBDE)
外殼/過濾網/濾心	○	○	○	○	○	○
電源板	○	○	○	○	○	○
塑膠件	○	○	○	○	○	○
風機馬達	○	○	○	○	○	○
電源線	○	○	○	○	○	○
備考1. “超出0.1 wt %” 及 “超出0.01 wt %” 係指限用物質之百分比含量超出百分比含量基準值。						
備考2. “○” 係指該項限用物質之百分比含量未超出百分比含量基準值。						
備考3. “—” 係指該項限用物質為排除項目。						



ISO 18184

EN1822



KC : XW070056-19001A
Radio: R-R-AeC-Aair

KC : XW070056-19001B
Radio: R-R-AeC-Aair

R3D906

本说明书的内容已被详细检验确保内容的可靠性与准确性。Aeris Cleantec AG公司对不准确之处不承担任何责任,并保留修改内容的权利,恕不另行通知。aeris的目标是提供准确可靠的信息,如果您在此说明书中发现有任何异议,请发送电子邮件至hello@aeris.io

aeris是Aeris Cleantec AG的注册商标。说明书中的信息如有更改,恕不另行通知。其他商标归各自所有人所有。

产品描述

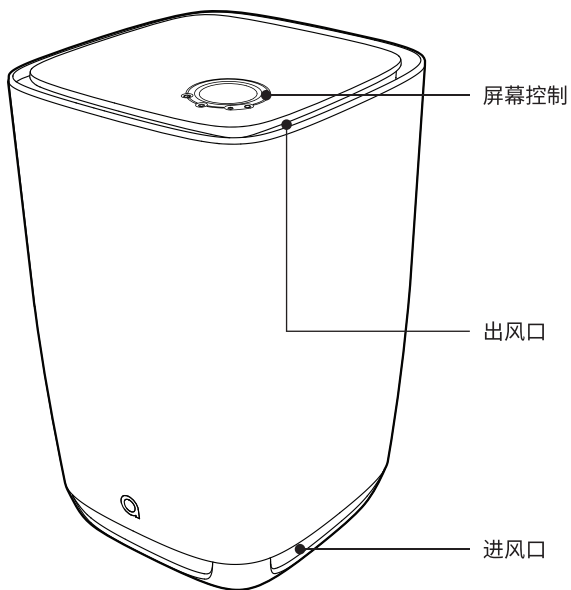

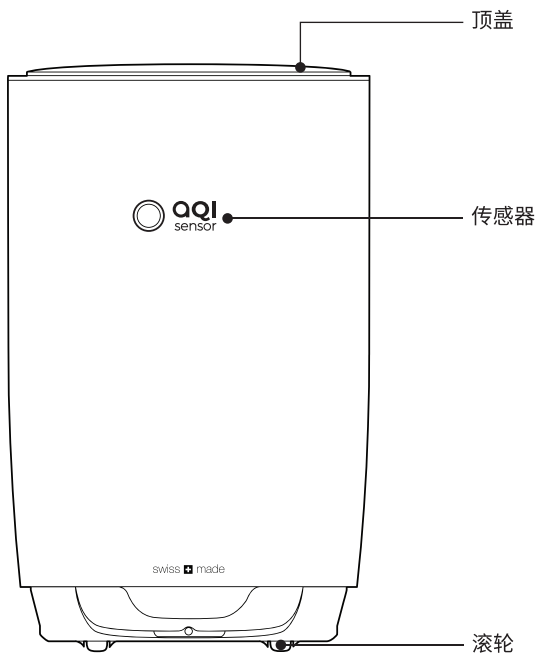

滤芯

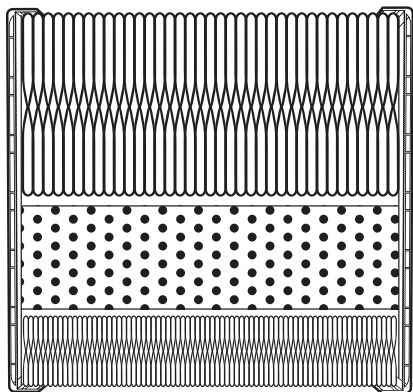

3in1 PRO

货品中可能有抗菌版的机器,需要您务必检查过滤器上的标签

滤芯级别

H13

Active carbon (500g/1.54lbs)

Activated Alumina (200g/0.44lbs)

F7

适用面积

up to 70m²

up to 1671sfqft

重量

3.8 kg

6.6lbs

PCADR

600 m³/h

390cfm

尺寸和

303x303x282mm

11.8x11.8x11in

CCM

P4

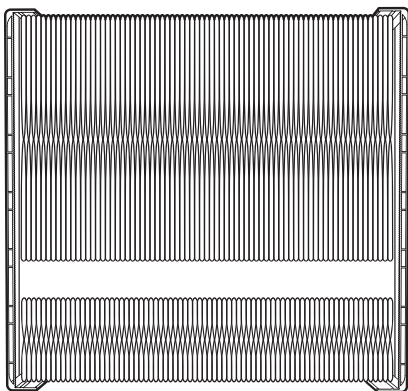

Medical PRO

抗菌性

滤芯级别

H14
F9

适用面积

up to 59m²
up to 632sqft

重量

3.5 kg
6.6lbs

CADR

400 m³/h
295cfm

尺寸和

303x303x282mm
11.8x11.8x11in

CCM

P4

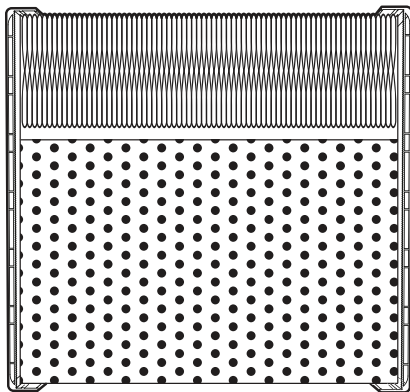

Gas PRO

滤芯级别

F9

Active Carbon (3200g/7lbs)

Activated Alumina (400g/0.88lbs)

Zeolite (400g/0.88lbs)

适用面积

up to 47m²

up to 504sqft

重量

6 kg

13.2lbs

PCADR

315 m³/h

235cfm

尺寸和

303x303x282mm

11.8x11.8x11in

CCM

F4

使用方法

产品底部附有滚轮，可以轻松推动

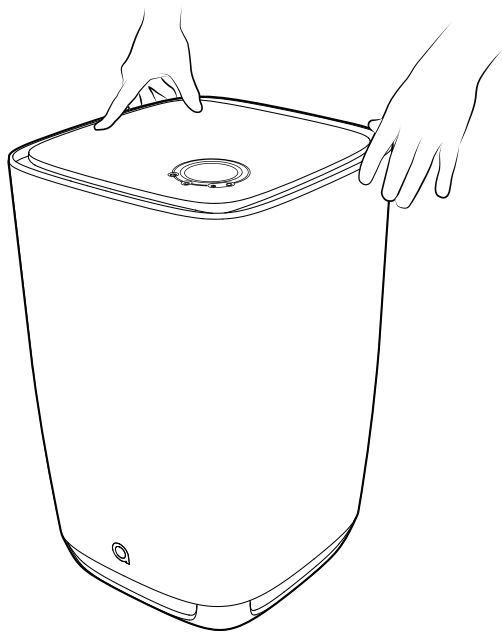

打开电源请将电源线插入插座

air 只适用于100V-120V还是220V-240V的电压

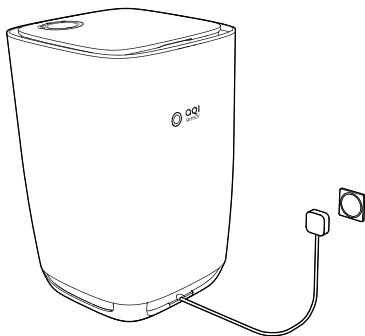

检查滤芯下方的技术规格标签, 以获取详细信息和电压版本

如发现电源线或插头损坏, 请勿再对机器进行任何操作, 及时联系授权服务机构进行检查和/或维修或丢弃设备。请勿在地毯下铺设电线。请勿用地毯, 滑道或类似的覆盖物覆盖电线。请勿将电线放在家具或电器下面。将电源线布置在远离交通且不会被绊倒的区域。

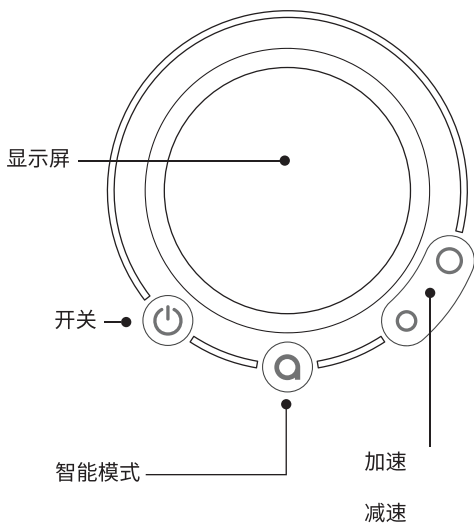

智能模式



air 根据室内空气质量和你的日程, 智能调控净化速度

手动模式



使用加速与减速按钮来控制风扇速度,
最低速为睡眠模式

按住下方o按钮8秒钟激活童锁, 再次按住相同的按钮8秒钟即可解锁。

童锁



连接Wi-Fi

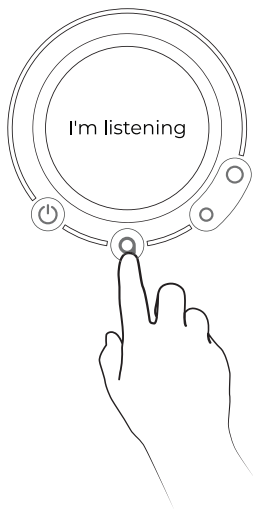

长按智能模式按钮10秒使aair进入待命状态,可通过手机App连接到家中的Wi-Fi

下载我们的App后, 请根据提示注册新账户并使用。
在苹果商店搜索“aeris”或扫描二维码
扫描二维码或在aeris.ch下载安卓版本aeris app



清洁和维护

滤芯更换



操作前请先断开电源。

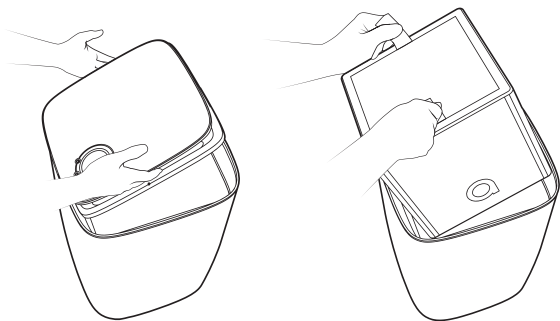

打开盖子, 取出旧的滤芯, 放入新的滤芯。

滤芯寿命重置

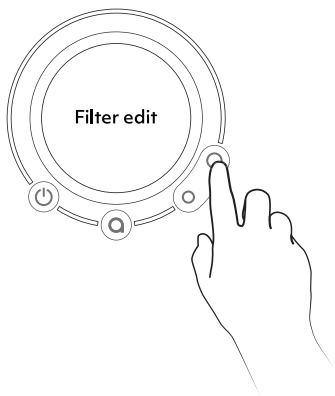

按住O 5秒钟进入滤芯编辑模式。

在滤芯编辑模式下，按住上方O按钮，2秒钟后重置核心滤芯。

在滤芯编辑模式下，按住下方o按钮，2秒钟后重置前置滤芯。（只适用于 aair one）

需要更换滤芯时，屏幕上会显示通知。

基本参数

尺寸和重量

高度	深度
600mm	387mm
23.6in	15.2in

宽度	重量
370mm	~20 kg
14.5in	~41.8lbs

无线和功耗

电压	频率
100V~120V	50/60 Hz
220V~240V	

无线网络

2.412GHz -- 2.462GHz
(USA and Canada)

2.412GHz -- 2.472GHz
(EU/Japan)

IEEE 802 11b/g/n

设备参数

洁净空气输出比率

up to 600 m³/h

up to 390cfm

最大噪音

67 dB(a)

最大功耗

210 W

平均噪音

42 dB(a)

平均功耗

30 W

最低噪音

35 dB(a)

待机功耗

<5 W

注意事项

- 1.切勿让水或任何其他液体或易燃性清洁剂进入aair, 以免发生触电和(或)火灾。
- 2.aair 只适用于220 V电压。
- 3.请勿堵塞进风和出风口, 例如不要将物体放置在出风口上或进风口前方。
- 4.如长期不使用和清洁产品前, 务必先将电源插头拔掉。
- 5.使用时, 若产品发生异响、异味、高温等异常时, 请立即停止使用并联系aeris或联系代理商客服。
- 6.请勿将物品放置在aair上。

保修条例

1.我们将为aair的主要组成部件(包括风扇、集成电路板、Wi-Fi模块)提供保修服务。

2.自用户签收之日起七日内,在不影响再次销售的条件下,可选择退换。如发生非人为损坏的性能故障可选择保修。

3.只有在aeris官方网站或在aeris产品的官方经销商购买的产品可享受七天无理由退货。人为损坏,包装箱破损,随机零配件缺失不在七天无理由退货范围内。七天无理由退货所产生的费用由消费者承担。

4.自商家收到退回商品之日起七日内返还消费者商品价款至消费者的支付账户。

5.如在30日内发现任何出厂前已存在的产品故障,您可以获得更换产品的保障。整机保修2年。送货签收单和购机发票作为有效凭证,请妥善保管。

5.保修只包括非人为异常操作导致的性能故障。

非保修条例

1.已超过保修有效期限的。

2.未经aeris公司授权的维修,误用,进液,碰撞,撕毁或改动机器序号、商标或防伪标记的。

3.未按产品使用说明的要求使用、维护、保管而造成损坏的。

4.因不可抗力造成损坏的。

5.“三包”凭证的型号与修理产品型号不符或涂改的。



ISO 18184

EN1822



KC : XW070056-19001A
Radio: R-R-AeC-Aair

KC : XW070056-19001B
Radio: R-R-AeC-Aair

R3D906

본 사용 설명서는 aeris 기기의 설정 및 사용에 대한 이해를 돕기 위한 설명서입니다. 본 설명서에서 다루지 않는 문제가 지속해서 발생할 경우, hello@aeris.io로 문의하시기 바랍니다.

제품 설명

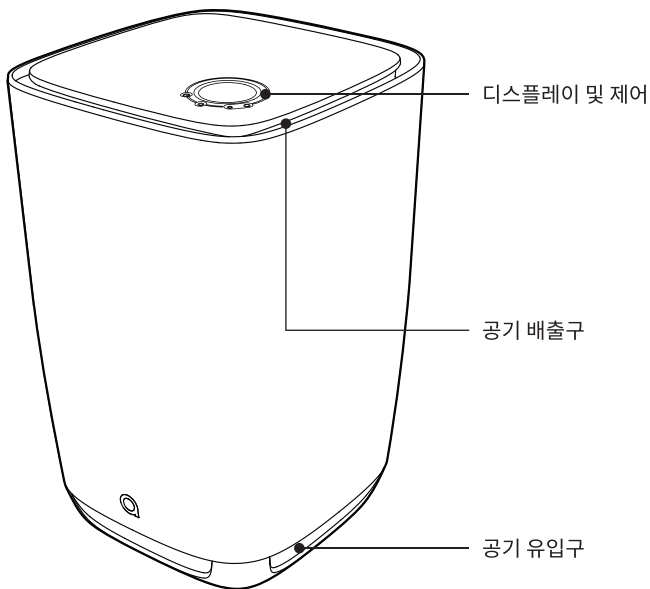

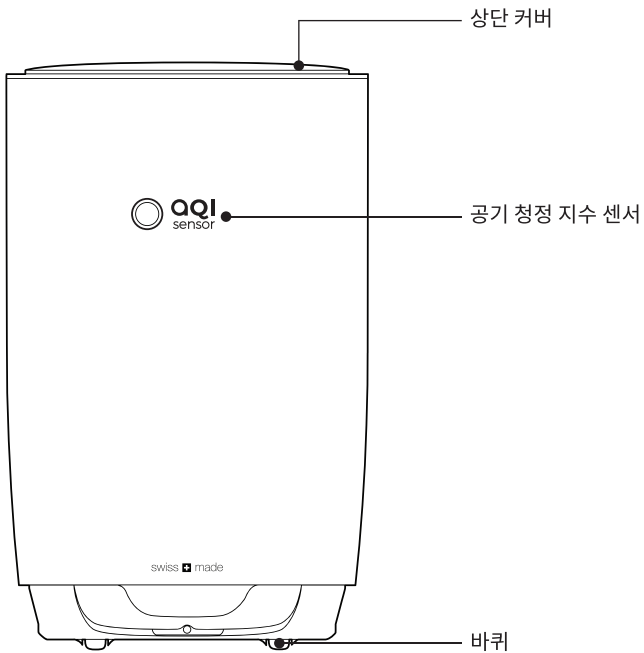

필터

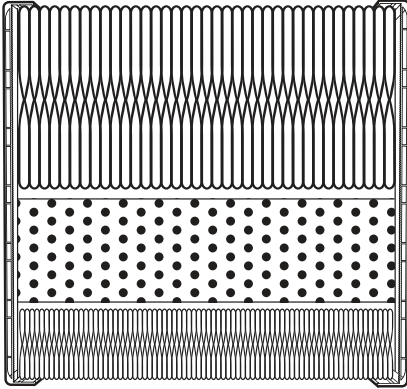

쓰리인원 프로

항균 버전 여부는 필터 태그를 통해서 확인하세요.

필터 등급

H13
500g 활성탄
200g 활성 알루미나
F7

방 크기

최대 70m²

무게

3.8 kg

PCADR

600 m³/h

390cfm

크기

303x303x282 mm

CCM

P4

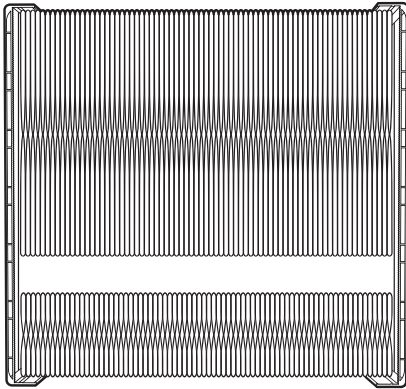

메디컬 프로

항균성의

필터 등급

H14

F9

방 크기

최대 50m²

무게

3.5 kg

CADR

**400 m³/h
295cfm**

크기

303x303x282 mm

CCM

P4

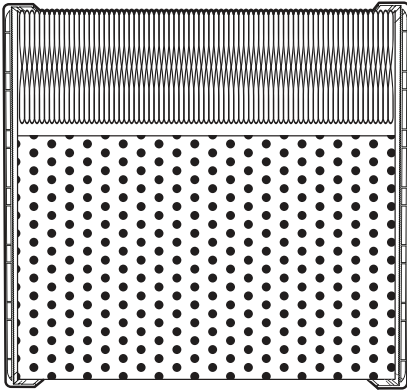

가스 프로

필터 등급

F9
3200g 활성탄
400g 활성 알루미나
400g 제올라이트

방 크기

up to 50m²

무게

6 kg

PCADR

315 m³/h
235cfm

크기

303x303x282 mm

CCM

F4

사용방법

aaair의 바퀴 덕분에 자유롭게 이동할 수 있습니다.

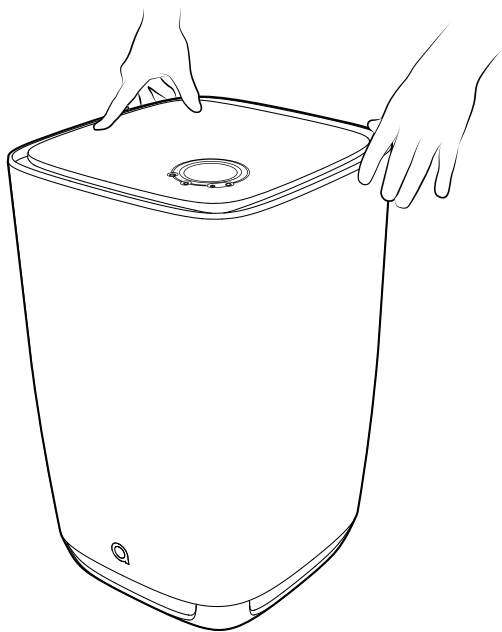

aair의 전원 코드를 콘센트에 연결하세요.

주의: aair는 220-240 V 만 지원합니다.

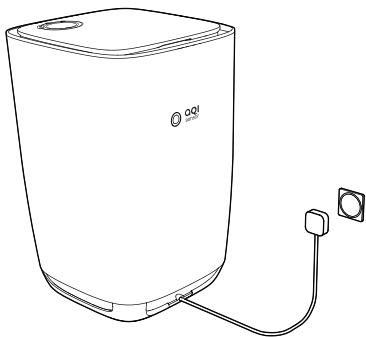

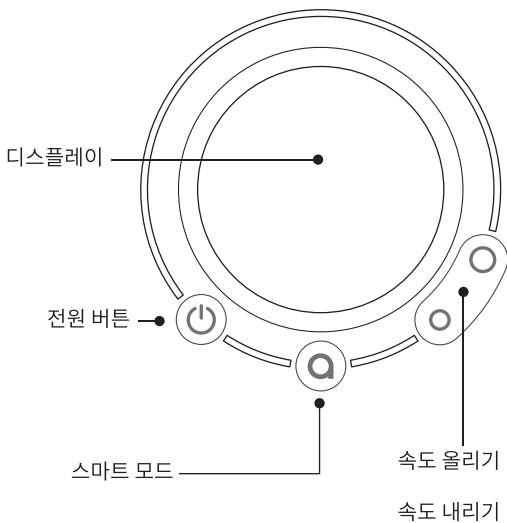

스마트 모드



air 는 실내 공기질과 사용자의 일과에 따라 가장 적합한 팬 속도를 스스로 선택합니다.

수동 모드



어린이 안전잠금장치



어린이 안전잠금장치를 활성화하기 위해 작은 ● 버튼을 8초간 길게 눌러주세요.

어린이 안전잠금장치를 비활성화하기 위해 같은 버튼을 다시 8초간 눌러주세요.

와이파이 연결

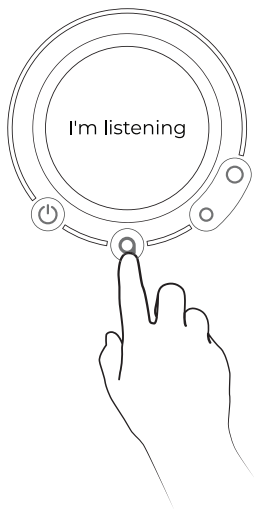

'신호 수신중' 표시는 aair의 설정 준비가 완료 되었다는 것을 의미합니다. aair가 신호 수신 모드가 아닌 경우, 버튼을 10초간 길게 눌러주세요.

애플리케이션을 다운로드한 경우, 새로운 계정을 등록하고 앱에 나와있는 사용법을 따라하세요.

애플 스토어에서 aeris 를 검색해보세요.

구글 플레이 스토어 검색 또는 www.aeris.ch를 방문해보세요.



세척 및 관리

필터 교체



다음의 단계를 하기 이전에 기기를
전원에서 분리하세요.

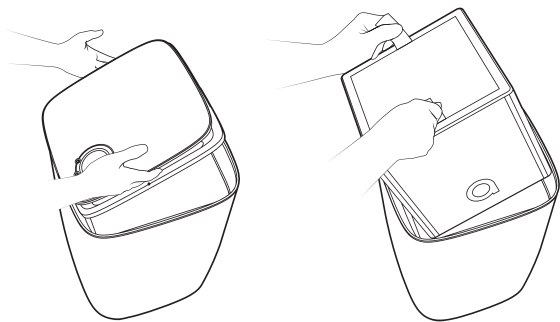

커버를 열고 사용하던 필터를 꺼내어 새 필터로 교체하세요.

필터 수명 재설정

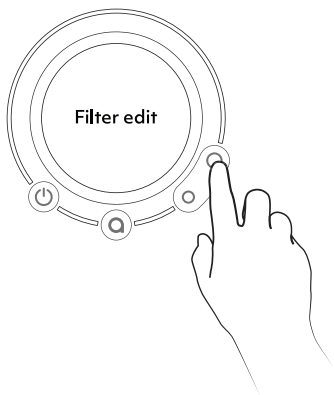

○ 버튼을 5초간 눌러서 필터 설정 모드를 켜세요.

필터 설정 모드에서 ○ 버튼을 2초간 길게 눌러서 메인 필터를 재설정하세요.

필터 설정 모드에서 ○ 버튼을 2초간 길게 눌러서 프리 필터를 재설정하세요. (aair의 경우만 적용)

필터 아이콘은 필터를 되도록 빨리 교체해야한다는 것을 의미합니다.

사양

크기 및 무게

높이	깊이
600mm	387mm
23.6in	15.2in

폭	무게
370mm	~20 kg
14.5in	~41.8lbs

무선 및 전원

전압	주파수
100V~120V	50/60 Hz
220V~240V	

무선 네트워킹

2.412GHz -- 2.462GHz
(미국 및 캐나다)

2.412GHz -- 2.472GHz
(유럽 연합/일본)

IEEE 802 11b/g/n

기계 제원

최대

up to 600 m³/h
up to 390cfm

최대 소음
67 dB(a)

최대 전력 소모
210 W

평균 소음
42 dB(a)

평균 전력
30 W

최소 소음
35 dB(a)

대기 전력
<5 W

중요

1. T감전, 화재 위험 및 aair에 대한 손상을 방지하기 위해 기기에 물이나 액체 또는 기타 가연성 물질이 직접적으로 닿지 않게 주의하세요.
2. aair 은 220 V 전원에만 연결될 수 있습니다.
3. 공기 배출구 위 또는 공기 유입구 앞에 물건을 올려놓는 등 공기 유입구와 배출구가 막혀있지 않도록 주의하세요.
4. 항상 기기의 사용 후 및 세척 전에 aair를 전원에서 분리하세요
5. 기기에서 이상한 냄새나 소리가 나거나 과열되는 경우 aair의 사용을 중지하세요. 도움을 받을 수 있도록 aeris의 공식 유통업체에 문의하세요.
6. aair 위에 물건을 놓지 마세요.

품질 보증

1. 품질 보증은 팬, PCBA와 와이파이 모듈과 같은 메인 부품의 불량에 대한 보증입니다.
2. 고객은 공기청정기를 받은 날로부터 7일 이내에 반품이나 교환 또는 인위적인 손상이 아닌 이유로 불량인 경우, 수리 여부를 선택할 수 있습니다. 기기 불량이 사유가 아닌 반품은 필터가 미사용인 경우에만 가능합니다.
3. 특별한 사유 없이 7일 이내에 제품을 반품할 수 있는 권리는, 공식 aeris 상점 또는 aeris 제품의 공식 유통업체의 상점에서 판매된 제품에만 적용됩니다. 인위적인 손상과 포장재의 심한 훼손 또는 분실된 부대용품이 있는 경우, 제품을 반품할 수 있는 권리가 축소됩니다. 제품의 반품을 희망하는 고객은 모든 배송 비용을 부담해야 합니다.
4. 반품된 제품을 aeris나 공식 유통업체가 수취한 날로부터 7일 이내에 고객의 계좌로 환불이 이루어집니다.
5. 제조상의 하자로 인하여 기기가 불량인 경우, 고객은 구매 이후 30일 이내에 기기를 교환할 수 있습니다. 보증 기간은 2년 동안 유효합니다. 보증을 위해 영수증 및 인보이스를 폐기하지 마세요.
6. 사용자가 기기를 잘못 사용하여 발생한 고장은 본 보증에 포함되지 않습니다.

보증이 적용되지 않는 경우

1. 보증 기간이 만료된 경우.
2. aeris가 인가하지 않은 곳에서 제품 수리, 잘못된 방식으로 제품 사용, 액체로 인한 손상, 시리얼 번호, 라벨 또는 보안 태그를 제거하거나 변경한 경우.
3. 고객이 제품을 사용 및 관리 시 사용자 매뉴얼을 따르지 않고 손상을 가한 경우.
4. 물리적인 힘이나 충격에 의하여 기기가 손상된 경우.
5. 수리된 제품의 모델 번호가 제품의 보증 번호와 맞지 않는 경우.



ISO 18184

EN1822



KC : XW070056-19001A
Radio: R-R-AeC-Aair

KC : XW070056-19001B
Radio: R-R-AeC-Aair

R3D906

يُرجى العلم بأنه قد تم تطوير دليل التعليمات المائل أمامك بهدف مساعدتك على
في حال واجهت مشكلة مع الجهاز ولم aeris. فهم الكيفية المثلى لاستخدام جهاز
يساعدك هذا الدليل على النحو المطلوب، برجاء التواصل مع فريق دعمنا الفتي عبر
البريد الإلكتروني hello@aeris.io

وصف المنتج

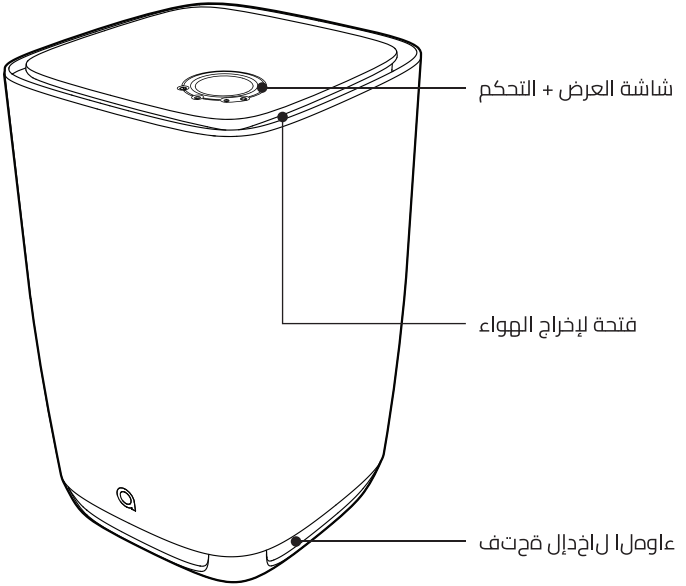

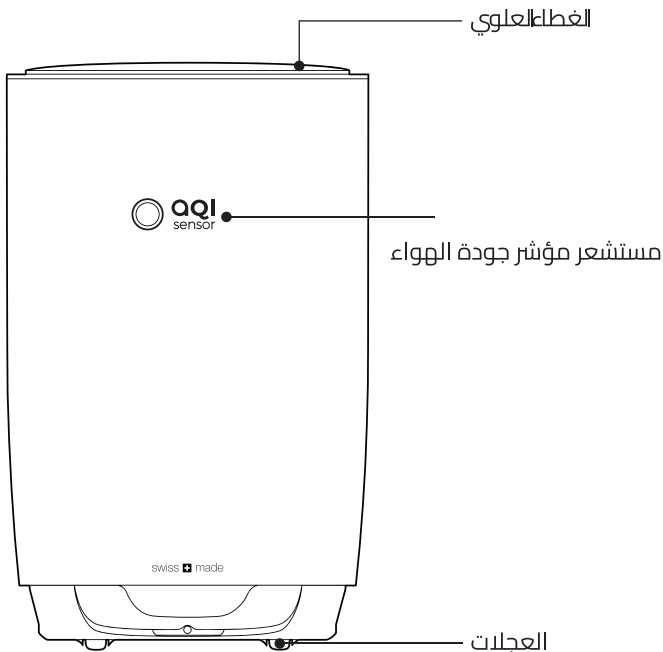

المرشحات

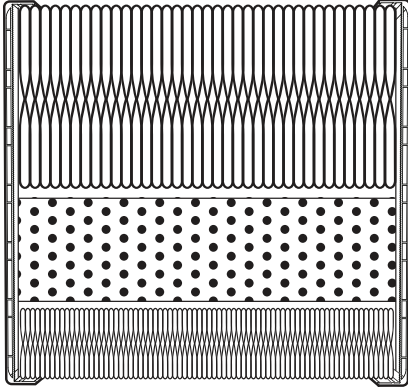

3in1 PRO

إصدار الجهاز المقاوم للبكتيريا متوفر، برجاء التحقق من الملمق المُلحق بالجهاز.

فئة المرشح

H13

الكربون المنشط 500 جرام
الألومينا المنشط 200 جرام

F7

حجم الغرفة

up to 70m²

up to 1671sfqft

الوزن

3.8 kg

6.6lbs

PCADR

600 m³/h

390cfm

مجالها

303x303x282mm

11.8x11.8x11in

CCM

P4

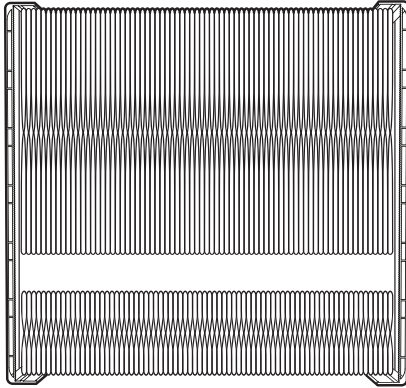

الطبي PRO جهاز

ايري تكبلل مواقعم

فئة المرشح

H14

F9

حجم الغرفة

up to 59m²
up to 632sqft

الوزن

3.5 kg
6.6lbs

CADR

400 m³/h
295cfm

الحجم

303x303x282mm
11.8x11.8x11in

CCM

P4

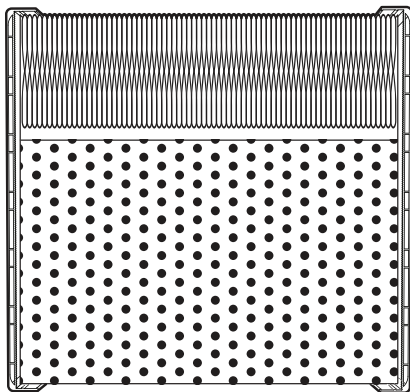

بالغاز PRO جهاز

فئة المرشح

F9

Active Carbon (3200g/7lbs)

Activated Alumina (400g/0.88lbs)

Zeolite (400g/0.88lbs)

حجم الغرفة

up to 47m²

up to 504sqft

الوزن

6 kg

13.2lbs

PCADR

315 m³/h

235cfm

الحجم

303x303x282mm

11.8x11.8x11in

CCM

F4

طريقة الاستخدام

من خلال العجلات المرفقة بالأسفل يمكن تحريك جهاز

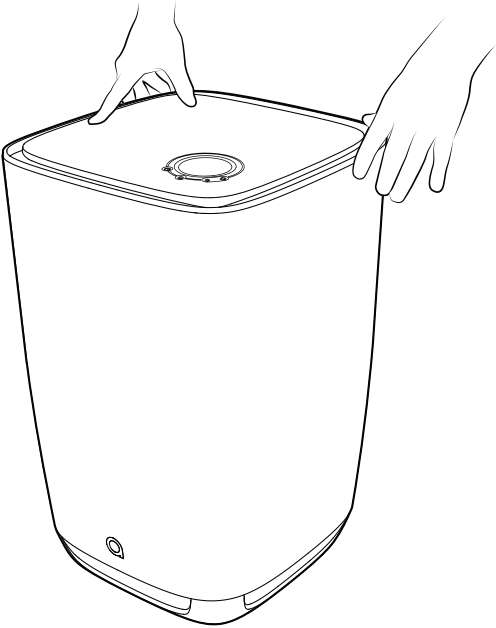

إلى مقبس الكهرباء aair قم بتوصيل

air 220-240 V يرجى الانتباه: يدعم

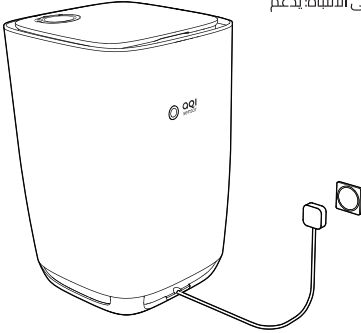

لا تقم بتوصيل الجهاز بسلك أو مقبس كهرباء تالف. في حال حدوث ذلك، تخلص من الجهاز أو قم بالتوجه إلى مركز خدمة معتمد للفحص و / أو الإصلاح. لا تقم بتمرير السلك تحت السجاد. لا تقم بتغطية الجلد بسجاد أو أغطية مماثلة. لا تقم بتمرير السلك أسفل الأثاث أو الأجهزة الكهربائية. قم بتمرير السلك في مكان لا يتم التعثر فيه.

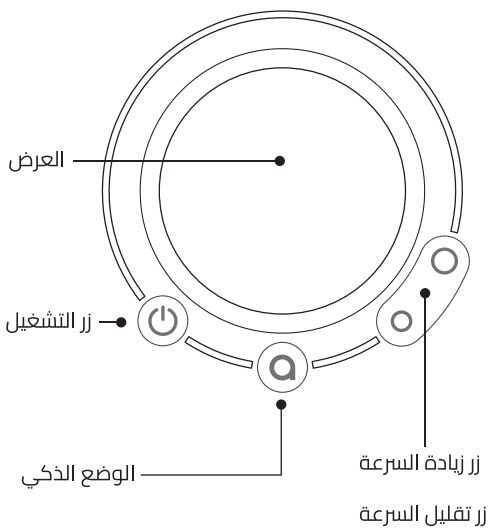

الوضع الذكي



سرعة المروحة المناسبة aaير في الوضع الذكي، يختار تلقائياً بناءً على جودة الهواء الداخلي والجدول اليومي الخاص بك.

الوضع اليدوي



حرك الأزرار لأعلى وأسفل للتحكم يدوياً في سرعة المروحة، تُعتبر أقل سرعة هي وضع السكون.

قفل حماية الأطفال



استمر في الضغط على الزر الصغير لمدة ثمان ثوان لتشغيل قفل حماية الأطفال.
استمر في الضغط على نفس الزر مرة أخرى لمدة 8 ثوان لإلغاء خاصية قفل
حماية الأطفال.

Wi-Fi الاتصال بشبكة

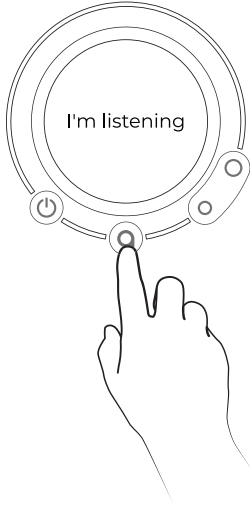

في حال فعل الجهاز وضع "أنا أستمع"، يصبح جهازك جاهز للإعداد. لتفعيل وضع الاستماع، يرجى الضغط على الزر لمدة عشر ثوانٍ.

عابتا وديج باسح لي جست يجرى، قي ببطتلا لي زنت درجب
قي ببطتلا يف فوجوملا تامي لعلا

Apple من متجر "aeris" حمل تطبيق
www.aeris.ch أو من خلال الرابط التالي Google Play من متجر "aeris" حمل تطبيق



الصيانة & التنظيف

استبدال المرشح



تأكد من فصل الجهاز قبل إتباعك للخطوات التالية.

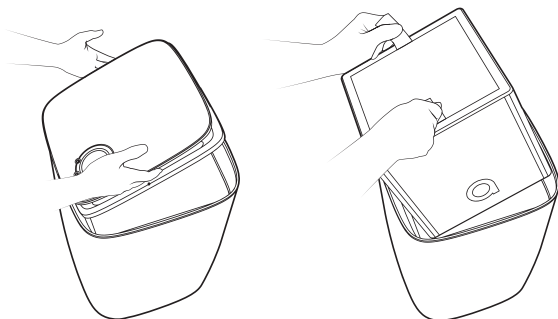

افتح الغطاء وأخرج الفلتر القديم واستبدله بأخر جديد.

إعادة تعيين العمر الافتراضي للمرشح

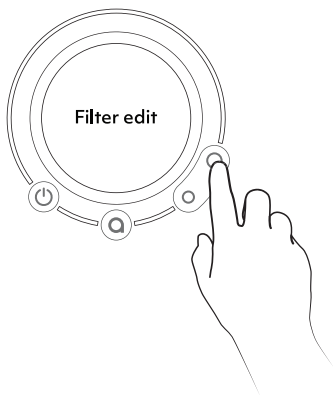

لمدة خمس ثوانٍ 0 لإعادة تعيين المرشح، استمر في الضغط على
لمدة ثابتيين لإعادة تعيين 0 بفجرد تفعيل وضع إعادة تعيين المرشح، استمر في الضغط على الزر
المرشح الرئيسي
لمدة ثابتيين لإعادة تعيين 0 بفجرد تفعيل وضع إعادة تعيين المرشح، استمر في الضغط على الزر
واحد فقط aair المرشح الأولي. (جهاز

يشير رمز المرشح المتقاطع إلى أن حاجة المرشح إلى الاستبدال في أسرع وقت ممكن

المواصفات

الوزن & الحجم

الارتفاع	العمق
600mm	387mm
23.6in	15.2in
الامتداد	الوزن
370mm	~20 kg
14.5in	~41.8lbs

التوصيل اللاسلكي & الكهربائي

الجهد الكهربائي	التردد
100V~120V	50/60 Hz
220V~240V	

الشبكات اللاسلكية

2.412GHz -- 2.462GHz
(USA and Canada)
2.412GHz -- 2.472GHz
(EU/Japan)
IEEE 802 11b/g/n

إحصائيات الجهاز

CADR
up to 600 m³/h
up to 390cfm

الحد الأقصى للضوضاء
67 dB(a)

الحد الأقصى للاستهلاك
210 W

الحد المتوسط للضوضاء
42 dB(a)

الحد المتوسط للطاقة
30 W

الحد الأدنى للضوضاء
35 dB(a)

الطاقة الاحتياطية
<5 W

هام

لتجنب الصدمات الكهربائية، وخطر الحريق، والأضرار التي تلحق بالهواء، يرجى تجنب تلامس الماء أو السوائل أو أي مواد قابلة للاشتعال بجهازك مباشرةً.

فقط بمصدر طاقة 220 فولت aaair قد يتم توصيل

لا تسد فتحة إخراج وإدخال الهواء، على سبيل المثال، عن طريق وضع أشياء غير فتحة إخراج أو إدخال الهواء

بعد الاستخدام وقبل تنظيفه aaair قم دائمًا بفصل

في حال انبعث من الجهاز روائح غريبة أو أصوات أو ارتفاع aaair قم على الفور بفصل الرسمي على الفور للحصول على airis في درجة الحرارة. برجاء التواصل مع موزع المساعدة المناسبة

لإجراءات التخزين الطول aaair لا يخضع

شروط الضمان

Wi-Fi ووحدة PCBA يغطي الضمان عيوب المكونات الرئيسية مثل: المروحة و

خلال سبعة أيام، بدءً من تاريخ استلام العميل للجهاز، يُمكن للعميل إرجاع الجهاز أو استبداله أو طلب صيانته إذا تعطل الجهاز لأسباب أخرى بخلاف سوء الاستخدام. في حال عدم وجود خلل بالجهاز، يُمكن للعميل إرجاعه بشرط عدم استخدامه.

تتطبق قاعدة إرجاع الجهاز الذي لا يُعاني من خلل خلال سبعة أيام، في حالة الرسمي أو في متاجر الموزع الرسمي aeris حصول العميل على الجهاز من متجر لا يحق للعميل إرجاع الجهاز في حال سوء الاستخدام أو وجود ضرر أو aeris لمنتجات عيب في التغليف أو نقص في الملحقات. في حال اختيار العميل إرجاع الجهاز، يتعهد العميل بتغطية جميع تكاليف الشحن.

سيتم إعادة الأموال إلى حساب العميل في غضون سبعة أيام من يوم استلام أو الموزع الرسمي Aeris المنتج المرتجع من قبل شركة

يحق للعميل استبدال الجهاز خلال ثلاثون يوماً من تاريخ الشراء، في حال كان الجهاز يعاني من عيب صناعة، يجب التنويه على أن شروط الضمان مطبقة فقط لمدة سنتين من تاريخ استلام العميل للجهاز. تأكد من الاحتفاظ بالإيصال والفاتورة للحصول على مزايا الضمان

لا يغطي الضمان الأعطال الناتجة عن سوء استخدام الجهاز من قبل المستخدم

خدمة خارج الضمان

انتهت فترة الضمان

لصيانة وتطليح الجهاز Aeris في حال التوجه إلى أماكن غير مصرح بها من قبل شركة عند استخدام المنتج بطريقة خاطئة أو تلف السائل أو إزالة أو تغيير الرقم التسلسلي أو الملصق أو العلامات الأمنية

في حال عدم إتباع العميل لدليل الاستخدام لاستخدام المنتج وصيانتته والتسبب في تلفه

في حال كان الضرر ناتجاً عن القوة أو التأثير

في حال عدم مطابقة طراز المنتج الذي تم إصلاحه وصيانتته مع رقم الضمان



ISO 18184

EN1822



KC : XW070056-19001A
Radio: R-R-AeC-Aair

KC : XW070056-19001B
Radio: R-R-AeC-Aair

R3D906

